

■ Bedienungs- und Installationsanleitung

■ Instructions for Operation and Installation

■ Mode d'emploi et Instructions d'Installation

■ Bedienings- en montagevoorschrift

FUNKGONG

WIRELESS CHIME

CARILLON SANS FIL

DRAADLOZE GONG

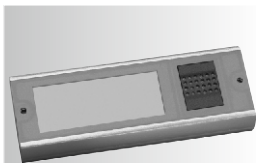

Engineered
in
GERMANY



Sehr geehrte Kundin, **D**
sehr geehrter Kunde,

mit diesem Gerät haben Sie ein Qualitäts-Produkt erworben, das wir für Sie mit größter Sorgfalt und mit höchstem Anspruch entwickelt und hergestellt haben.

Es gilt die gesetzliche Gewährleistungsfrist.

Von dieser Gewährleistung ausgeschlossen sind Defekte, die durch unsachgemäße Behandlung, nicht bestimmungsgemäßer Verwendung oder Mißachtung der Bedienungs- und Installationsanleitung eingetreten sind.

Dear Customer **GB**

In purchasing this equipment you have acquired a quality product which we have developed and manufactured for you with the greatest care and with the greatest possible precision. Statutory warranty rights apply. Defects caused by inexpert handling, using the equipment for a purpose other than that for which it is intended or disregarding the instructions for operation and installation shall be excluded from this warranty.

Chère cliente, **F**
cher client,

En achetant cet appareil, vous avez fait l'acquisition d'un produit de qualité que nous avons développé et fabriqué avec le plus grand soin et dans le respect de critères très exigeants. L'obligation de garantie fait foi. La garantie exclut les défauts résultant d'un traitement non conforme, d'une utilisation non prévue ou de l'inobservation du mode d'emploi et des instructions d'installation.

Geachte klant, **NL**

met dit apparaat heeft u een kwaliteitsproduct aangeschaft, dat wij voor u met de grootst mogelijke zorgvuldigheid en volgens de hoogste eisen hebben ontwikkeld en vervaardigd. De wettelijke garantieplicht is geldig. Van de garantie uitgesloten zijn defecten, die zijn ontstaan door onvakkundige behandeling, niet-reglementair gebruik of door het niet-opvolgen van de bedienings- en montagevoorschrift.



#	Inhalt	Contents	Sommaire	Inhoud
2	Bestimmungsgemäßer Gebrauch	Using the equipment for its intended purpose	Utilisation conforme aux instructions	Regulier gebruik
3	Produkt-Beschreibung	Product description	Description de produit	Product beschrijving
4	Installation / Sender	Installation / Transmitter	Installation / Fixation	Installatie / Bevestiging
8	Bedienung / Signale/Töne	Operation / Signals/Sound	Utilisation / Signaux/son.	Bediening / Signalen/Ton.
9	Bedienung / Programmierung	Operation / Programming	Utilisation / Programmation	Bediening / Programmering
11	Technische Daten	Technical Data	Caractéristiques techn.	Technische gegevens



Bestimmungsgemäßer Gebrauch

- ☞ Die hier beschriebenen Geräte dienen ausschließlich als funkgesteuerte Klingel- oder Signalanlage für den privaten Gebrauch
- ☞ Aufgrund unterschiedlicher Einflüsse (leere Batterien, Funkstörungen etc.) kann es zur Beeinträchtigung der Funktion kommen. Deshalb nicht in sicherheitsrelevanten Bereichen verwenden!
- ☞ Empfänger weder Tropf- noch Spritzwasser aussetzen! Keine flüssigkeitsgefüllten Gefäße darauf stellen! Nicht mit Gegenständen oder Decken, Vorhängen etc. zudecken! Vor direkter Sonnenbestrahlung und offenen Brandquellen fernhalten!

Using the product for its intended purpose

- ☞ The equipment described here is designed exclusively as wireless bell or signal unit for private use.
- ☞ Their function can be impaired for a number of different reasons (flat batteries, faults in function etc.). Therefore, never use this equipment in areas relevant to safety!
- ☞ Do not expose receiver to dripping or sprayed water! Do not place containers filled with liquids on top of it! Do not cover with objects or covers, curtains etc! Keep away from direct sunlight and naked flames!

Utilisation conforme

- ☞ Les appareils décrits ici ont pour unique application des installations de carillon ou de signalisation radiocommandées à usage privé.
- ☞ Différentes situations (piles déchargées, parasites radio, etc.) peuvent affecter le fonctionnement. Pour cette raison, ces produits ne doivent pas assurer des missions de sécurité.
- ☞ Ne pas exposer le récepteur à l'eau que ce soit sous forme de gouttes ou de jet! Ne pas placer de récipient rempli d'eau sur le récepteur! Ne pas recouvrir d'objets, de couvertures, de rideaux, etc.! Ne pas exposer directement aux rayons du soleil et de sources d'incendie!

Regulier gebruik

- ☞ De hier beschreven toestellen zijn uitsluitelijk voor particulier gebruik als radiogestuurde bel- of signaalinstallatie bestemd
- ☞ Verschillende oorzaken (lege batterijen, radiostoringen etc.) kunnen invloed op dit product hebben.
- ☞ De ontvanger niet blootstellen aan druppel- of spatwater! Plaats geen containers met vloeistof op het apparaat! Niet met voorwerpen, dekens, gordijnen e.d. bedekken! Op afstand houden van zonbestraling en open brandbronnen!

Kurz-Beschreibung

- ☞ Bei diesem Gerät handelt es sich um einen Funkgong-Sender. Je nach Modell können die Geräte mit Batterien oder mit einer externen Spannungs-Quelle versorgt werden. Nach der Aktivierung mittels der Taste oder der Klemmen des Senders gibt der Funkgong-Empfänger ein einstellbares akustisches bzw. optisches Signal aus. Es können mehrere Sender und Empfänger kombiniert werden. Dabei kann für jeden Sender ein anderer Rufton eingestellt werden.
- ☞ **Sicherheitshinweis zur Spannungsversorgung mit Batterien:** Die eingesetzten Batterien dürfen keiner übermäßigen Wärme (z.B. Sonneneinstrahlung, Feuer oder dergleichen) ausgesetzt werden!

Short description

- ☞ This product is a wireless chime transmitter. Depending on the model, the product can be powered by a battery or from an external voltage source. After the transmitter has been activated via the button or the terminals, the wireless chime receiver emits an adjustable acoustic or optical signal. Several transmitters and receivers can be combined. A different ring tone can be set for each transmitter.
- ☞ **Safety advice for voltage supply with batteries:** Do not expose batteries to excessive heat! (e.g. strong insolation, fire or suchlike)

Description sommaire

- ☞ Cet appareil est un émetteur/récepteur de carillon sans fil. Selon le modèle, l'alimentation des appareils est réalisée par piles ou par une source externe de tension. Après activation de la touche ou des bornes de l'émetteur, le récepteur du carillon sans fil émet un signal acoustique ou optique réglable. Plusieurs émetteurs et récepteurs peuvent être combinés. Chaque émetteur peut être doté d'une tonalité différente.
- ☞ **Information de sécurité pour alimentation avec batteries :** Ne pas exposer les batteries à une source de chaleur excessive! (ex : rayonnement solaire, feu ou chaleur semblable)

Korte beschrijving

- ☞ Dit toestel is een zender c.q. ontvanger voor een draadloze gong. Afhankelijk van het model kunnen de toestellen door batterijen of een externe spanningsbron van spanning worden voorzien. Na het inschakelen met de toets of de klemmen van de zender geeft de draadloze gong-ontvanger een instelbaar akoestisch c.q. optisch signaal uit. Er kunnen verschillende zenders en ontvangers gecombineerd worden. Voor iedere zender kan een andere beltoon ingesteld worden.
- ☞ **Veiligheidsvoorschrift bij batterijgebruik:** Batterijen dienen niet blootgesteld te worden aan overmatige warmte (niet in de zon leggen, niet op een warmtebron leggen, etc...).

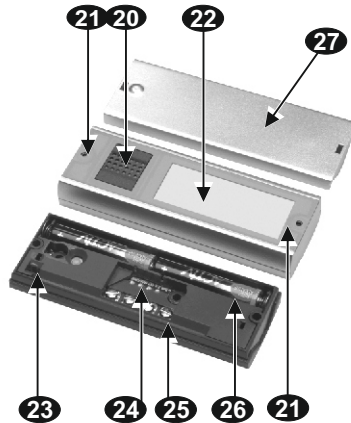
**PRODUKT-
BESCHREIBUNG**
**PRODUCT
DESCRIPTION**
**DESCRIPTION
DE PRODUIT**
**PRODUCT
BESCHRIJVING**

Sender

- 20. Bedien-Taste
- 21. Gehäuse-Schrauben
(Sechskant-Inbus,
2mm)
- 22. Namensschild
- 23. ALARM-Brücke
- 24. Kabel-Einführung
- 25. Anschluß-Klemmen
- 26. Batterie-Fach
- 27. Neutrale Abdeckung

Transmitter

- 20. Control button
- 21. Housing screws
(hexagon socket,
2mm)
- 22. Name plate
- 23. ALARM jumper
- 24. Cable feeder
- 25. Connecting terminals
- 26. Battery compartment
- 27. Neutral cover

Émetteur

- 20. touche de commande
- 21. vis du boîtier (6 pans
creux 2 mm)
- 22. porte-étiquette
- 23. pontet d'alarme
- 24. passage de câble
- 25. bornes de
raccordement
- 26. emplacement des piles
- 27. couvercle neutre

Zender

- 20. Bedieningstoets
- 21. Schroeven behuizing
(zeskant-inbus, 2 mm)
- 22. Naambordje
- 23. ALARM-brug
- 24. Kabel-ingang
- 25. Aansluitklemmen
- 26. Batterijbak
- 27. Neutrale afdekking



INSTALLATION

INSTALLATION

INSTALLATION

INSTALLATIE

**Allgemeines**

- ⚠ Bitte beachten Sie, dass Einbau und Montage elektrischer Geräte nur durch eine Elektro-Fachkraft erfolgen dürfen!
- ⚠ Es sind die länderspezifischen Vorschriften für Elektro-Installationen zu berücksichtigen!
- ⚠ Sollten durch den Ausfall des Gerätes eine Gefährdung von Personen oder sonstige Folgeschäden möglich sein, **MÜSSEN** Sie dies durch zusätzliche geeignete Sicherheits-Maßnahmen verhindern!
- ⚠ Reichweite ca. 500m im Freifeld bei gemäß Anleitung installiertem Sender. Mauern, Türen, Metallteile etc. können die Reichweite merkbar reduzieren! Siehe Skizze unten!

General

- ⚠ Please note that installation and assembly of electrical equipment should only be undertaken by a qualified electrician!
- ⚠ Nationally specific regulations on electrical installation work must be observed
- ⚠ Suitable precautionary measures **MUST** be taken if a device failure could harm persons or cause other consequential damage!
- ⚠ Range approx. 500m if unobstructed if the transmitter is installed in accordance with the instructions. Walls, doors, metal components etc. may reduce the range significantly! See illustration below!

Généralités

- ⚠ Veuillez noter que l'installation et le montage d'appareils électriques doivent être confiés à des électriciens professionnels.
- ⚠ Il convient de respecter la réglementation en matière d'installations électriques.
- ⚠ Vous **DEVEZ** prendre des mesures de précaution supplémentaires appropriées pour empêcher qu'une défaillance de l'appareil mette en danger des personnes ou provoque d'autres dommages !
- ⚠ Portée d'environ 500 m quand le champ est libre si l'émetteur est installé conformément aux instructions. Les murs, les portes, les parties métalliques, etc. peuvent réduire notablement la portée. Voir l'illustration ci-dessous!

Algemeen

- ⚠ Let er a.u.b. op dat inbouw en montage van elektrische apparaten alleen door een vakkundige elektricien mag worden uitgevoerd.
- ⚠ De specifieke landelijke voorschriften voor de elektronische installatie moeten in acht worden genomen.
- ⚠ Indien door uitval van het toestel een gevaar voor personen of andere gevolgschade mogelijk is, **MOET** dit door aanvullende geschikte zekerheidsmaatregelen voorkomen worden!
- ⚠ Reikwijdte ca. 500 m in het vrije veld bij overeenkomstig de gebruiksaanwijzing gemonteerde zender. Muren, deuren, metalen delen enz. kunnen de reikwijdte aanzienlijk reduceren. Zie hieronder illustratie!

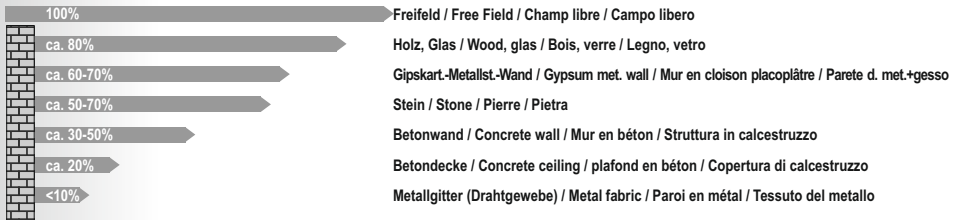
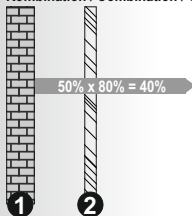
**Kombination / Combination / Combinaison / Combinazione:**

- ① Wand1 / Wall1 / Mur1 / Parete1 = Stein / Stone / Pierre / Pietra
= 50%
 - ② Wand2 / Wall2 / Mur2 / Parete2 = Glas / Verre / Vetro
= 80%
- Gesamtreichweite / Total Range / Portée totale / Portata totale
= 50% x 80% = 40%



INSTALLATION

Befestigung: Sender

Gerät/Installation vorbereiten

- Führen Sie vor der Montage einen Funktionstest durch. Legen Sie dazu wie an späterer Stelle beschrieben die Batterien in den Sender ein bzw. stellen Sie die Spannungsversorgung des Empfängers sicher. Positionieren Sie die Geräte entsprechend Ihren Wünschen und betätigen Sie die Sendertaste mehrmals. Der Empfänger muss bei jeder Betätigung ertönen.
- Bei einer unsicheren Funkverbindung wählen Sie einen anderen Montage-Ort!
- Produkt gemäß Bild 2 öffnen (2 Schrauben).
- Benutzen Sie dazu das beigefügte Werkzeug und bewahren Sie dies z.B. für einen späteren Batterie-Wechsel etc. auf (Sechskant-Inbus, 2mm)!

1



Position+Test

Position+Test

2

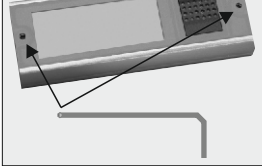

INSTALLATION

Fixation: Transmitter

Preparing the equipment/installation

- Perform a function test prior to the installation. As described later, insert the batteries in the transmitter and make sure the receiver is supplied with voltage. Position the equipment as desired and press the send button several times. The receiver must sound each time you press the button.
- Select a different mounting location if the wireless connection is not reliable!
- Open the product as shown in figure 2 (2 screws).
- Use the included tool and keep it - e.g., for a future battery replacement, etc. (hexagon socket, 2mm)!

INSTALLATION

Fixation: Émetteur

Mesures préliminaires à l'installation de l'appareil

- Avant le montage, effectuer un essai de fonctionnement. Pour cela, introduisez les piles dans l'émetteur et prévoyez l'alimentation en tension du récepteur comme décrit un peu plus loin. Placez les appareils aux emplacements de votre choix et appuyez à plusieurs reprises sur la touche de l'émetteur. Le récepteur doit émettre un son à chaque pression de la touche.
- Lorsque la liaison radio n'est pas correcte, changez l'emplacement d'installation!
- Ouvrez l'appareil comme indiqué à la Fig. 2 (retirez les 2 vis).
- Pour cela, utilisez l'outil fourni avec l'appareil. Conservez soigneusement cet outil, par ex. pour un remplacement ultérieur des piles (6 pans creux 2 mm)!

INSTALLATIE

Bevestiging: Zender

Vorbereiden van toestel/installatie

- Controleer voor de montage de functie van het toestel. Zet hier toe de batterijen zoals later beschreven in de zender c.q. zorg ervoor dat de spanningsvoorziening van de ontvanger functioneert. Positioneer de toestellen al naargelang uw voorkeur en druk herhaald op de zendertoets. De ontvanger moet hierbij iedere keer een toon afgeven.
- Kies in geval van een onzekere radioverbinding een andere montageplaats!
- Open het product volgens afb. 2 (2 schroeven)
- Neem hiervoor het meegeleverde gereedschap en bewaar het voor het geval dat bijv. de batterijen vervangen moeten worden etc. (zeskant-inbus, 2 mm)!

3

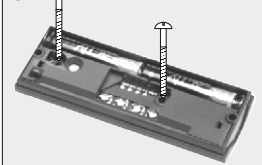

Wandbefestigung

- Vorgestanzte Stellen für Schraubbefestigung durchbohren
- Schrauben durch Öffnungen führen und vorsichtig festschrauben
- Achtung! Elektronik-Bauteile nicht beschädigen!

Wall-mounting

- Drill through pre-punched areas to take screws
- Guide screws through apertures and tighten carefully
- Warning! Do not damage electronic components!

Fixation murale

- Percer les emplacements pré-découpés destinés à la fixation.
- Introduire les vis dans les ouvertures et visser doucement.

Wandbevestiging

- Voorgestanzte plaatsen voor schroefbevestiging doorboren.
- Schroeven door de boorgaten voeren en voorzichtig vastschroeven.

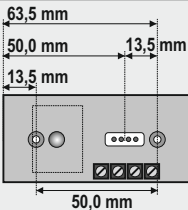

4

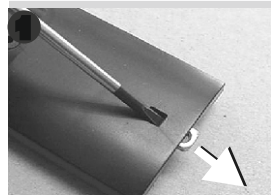

Clip-Befestigung (zum Aufhängen des Senders)

- ✂ Legen Sie fest, auf welcher Seite Sie den Clip befestigen möchten
- ✂ Schieben Sie auf dieser Seite gemäß Bild 1 die vorhandene Schraubmutter mit einem kleinen Schraubendreher heraus
- ✂ Kürzen Sie gemäß Bild 2 die seitliche Lasche am Gehäuse-Oberteil um ca. 2,5 mm
- ✂ Stecken Sie nun gemäß Bild 3 den mitgelieferten Metall-Clip ein. In der Öse des Clips können Sie nun eine Kette etc. befestigen

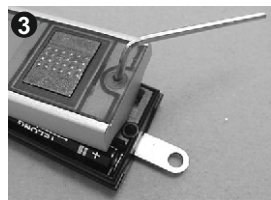
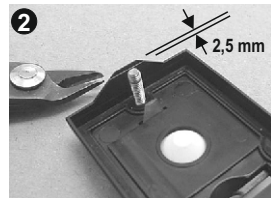

Clip attachment (to hang the transmitter)

- ✂ Determine on which side you want to attach the clip
- ✂ Use a small screw driver to push the existing screw nut out on this side as shown in figure 1.
- ✂ Shorten the lateral latch of the front casing by about 2,5mm (figure 2)
- ✂ Insert the included metal clip in its place (figure 3). You can now attach a chain, etc. to the eye of the clip.

Fixation du clip (pour suspendre l'émetteur)

- ✂ Décidez du côté sur lequel vous souhaitez fixer le clip.
- ✂ Avec un petit tournevis, retirez de ce côté l'écrou qui s'y trouve (voir Fig. 1).
- ✂ Raccourcissez le verrou latéral de 2,5mm (voir Fig. 2).
- ✂ À la place, enfichez le clip métallique fourni avec l'appareil (voir Fig. 3). Vous pouvez désormais fixer une chaînette ou autre dans l'œillet du clip.

Clipbevestiging (om zender aan op te hangen)

- ✂ Kies aan welke kant u de clip vastmaken wilt
- ✂ Schuif aan deze kant volgens afb. 1 de voorhandene schroefmoer met een kleine schroevendraaier eruit
- ✂ Verkort de zijklank van de huisvesting door 2,5mm (afb. 2)
- ✂ Zet in plaats daarvan de meegeleverde metalen clip erin (afb. 3). Aan het oogje van de clip kunt u nu een ketting e.d. Vastmaken

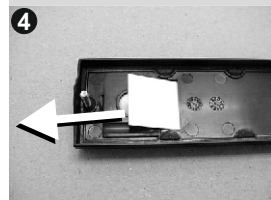

Namensschild beschriften

- ✂ Schrauben lösen
- ✂ Oberteil abnehmen
- ✂ Namensschild durch den Schlitz herausziehen
- ✂ Beschriftetes Namensschild einschieben und Oberteil verschrauben

Add lettering to name plate

- ✂ Release screws
- ✂ Remove upper part
- ✂ Draw out name plate through slot
- ✂ Push in name plate with lettering and screw upper part in place.

Marquage sur le porte-étiquette

- ✂ Dévisser les vis
- ✂ Oter la partie supérieure.
- ✂ Extraire la l'étiquette à travers la fente prévue dans le joint.
- ✂ Après le marquage l'étiquette, insérer cette dernière et revisser la partie supérieure.

Naamplaatje van tekst voorzien

- ✂ Schroeven losdraaien.
- ✂ Bovengedeelte verwijderen.
- ✂ Naamplaatje door eruit trekken.
- ✂ Naamplaatje met opschriften erin schuiven en bovengedeelte vast schroeven.

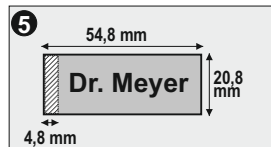

INSTALLATION Batterien/Verdrahtung: Sender

Spannungsversorgung

- ✂ Alternative A (Bild 6): Batterien 2x1,5 V (Typ LR03/AAA, Alkaline)
- ✂ Alternative B (Bild 7): 6-12V= (DC) über Klemmen 0="-" und V="+". ACHTUNG! In diesem Fall Batterie aus Sender nehmen!

INSTALLATION Batteries/Wiring: Transmitter

Voltage Supply

- ✂ Option A (Figure 6) : Battery 2x1,5 V (type LR03/AAA, Alkaline)
- ✂ Option B (Figure 7): 6-12V= (DC) via terminals 0 = "-" and V = "+". WARNING! In this case remove battery from transmitter!

INSTALLATION Piles/Câblage: Emetteur

Alimentation électrique

- ✂ Variante A (figure 6): pile 2x1,5 V (modèle LR03/AAA, alcaline)
- ✂ Variante B (figure 7): 6-12 V = (CC) via des bornes 0 = "-" et V = "+". IMPORTANT : il faut dans ce cas enlever la pile présente dans l'émetteur.

INSTALLATIE Batterijen/Bedrading: Zender

Elektrische voeding

- ✂ Alternatief A (Afbeelding 6): batterij 2x1,5 V (type LR03/AAA, alkaline).
- ✂ Alternatief B (Afbeelding 7): 6-12 V = DC via klemmen 0="-" en V="+". ATTENTIE! In dit geval batterij uit de zender verwijderen.

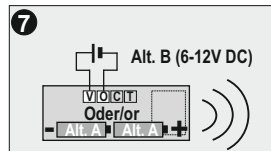
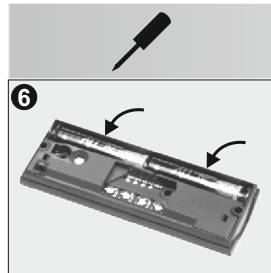

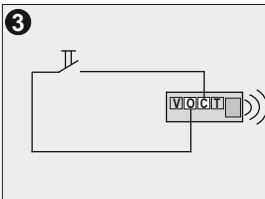
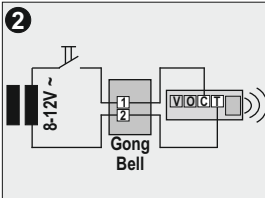

Elektrischer Anschluß an bestehende Klingelanlagen

Die einzelnen Adern gemäß Bild 1 auf ca. 6mm absisolieren und vorsichtig durch die Dichtungsstellen auf der Rückseite des Senders einschieben

Vorher gegebenenfalls die obere Spitze der benötigten Dichtungsstellen abschneiden

Anschluss an vorhandene Klingel-Anlage nach Bild 2 mit elektromechanischem Gong oder Läutwerk (8-12V~/=) an Klemmen C und T. Bei Triggern mit Gleichspannung C="-" und T="+"

Anschluss an potentialfreien Taster nach Bild 3 an Klemmen 0 und C

Electrical connection to existing bell systems

Remove the insulation from the individual strands for approx. 6mm as shown in figure 1 and push the strands carefully through the sealing grommets on the back of the transmitter.

You may first need to cut off the upper tip of the required sealing grommets.

Connection to existing bell systems as shown in figure 2 with electro-mechanical chime or bell (8-12 VAC/DC) to terminals C and T. When triggered with direct current C="-" and T="+"
 Connection to potential free button on terminals 0 and C as shown in figure 3

Raccordement électrique aux installations de carillon existantes

Retirez sur 6 mm env. l'isolant des différents conducteurs (voir Fig. 1). Introduire avec précaution ces conducteurs à travers les passe-fils étanches sur la face arrière de l'émetteur.

Au préalable, couper le cas échéant la partie supérieure des passe-fils étanches utilisés.

Raccordement à l'installation de sonnette existante (Fig. 2) dotée d'un carillon électromécanique ou d'une sonnerie musicale (8 à 12 V ~/=) via bornes C et T. En cas d'activation avec tension continue C = "-" et T = "+"

Raccordement à un bouton-poussoir existant (Fig. 3) via bornes 0 et C.

Elektrische aansluiting op bestaande belinstallaties

Verwijder ca. 6mm isolering van de aders volgens afb. 1 en schuif ze voorzichtig door de doorvoerbuisjes aan de achterzijde van de zender

Indien nodig, snijd het boven einde van de benodigde doorvoerbuisjes af volgens afb. 2 met elektro-mechanische gong of bel (8-12V~/=) aan klemmen C en T. Bij triggeren met gelijkspanning C="-" en T="+"

Aansluiting op potentiaalvrije druktoets volgens afb. 3 aan de klemmen 0 en C

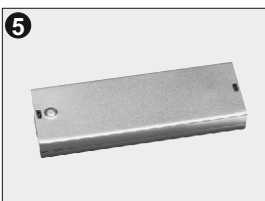
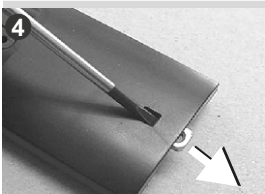

Neutrale Abdeckung

Je nach Geräte-Variante ist eine neutrale Abdeckung beigelegt.
 Diese eignet sich im oben beschriebenen Fall, wenn Sie also die Taste und das Namensschild nicht benötigen.

Schieben Sie gemäß Bild 4 die vorhandenen beiden Schraub-Muttern mit einem kleinen Schraubendreher heraus
 Clipsen Sie einfach anstelle des verschraubbaren Taster-Oberteils diese neutrale Abdeckung auf das Sender-Unterteil (Bild 5)

Neutral cover

Depending on the equipment version, a neutral cover is included.
 This is suitable for the case described above if you do not need the button and the name plate.

Use a small screw driver to push the existing two screw nuts out as shown in figure 4.
 Simply clip the neutral cover onto the bottom part of the transmitter in place of the screw-on top of the button (figure 5).

Couvercle neutre

Un couvercle neutre est fourni quel que soit le modèle d'appareil.
 Celui-ci est adapté au cas décrit ci-dessus, c.-à-d. lorsque vous n'avez besoin ni de la touche, ni du porte-étiquette.

Avec un petit tournevis, retirez les deux écrous existants (Fig. 4).
 À la place de la face supérieure vissable, encliquez tout simplement ce couvercle neutre sur la partie inférieure de l'émetteur (Fig. 5).

Neutrale afdekking

Afhankelijk van de toestelversie is er een neutrale afdekking bijgevoegd.

Deze is geschikt voor het bovengenoemde geval, dus wanneer u de toets en het naambordje niet nodig heeft.
 Schuif volgens afb. 4 de twee voorhandene schroefmoeren met een kleine schroevendraaier eruit.

Klik gewoon deze neutrale afdekking in plaats van het druktoetsbovendeel op het onderste gedeelte van de zender (afb. 5)



BEDIENUNG

Ruftöne / Signale

Auswahl Melodie (MELODY-Funktion)

- ✂ **WICHTIG!** Die gewünschte Melodie wird jeweils dem Sender zugeordnet, von dem der Empfänger als letztes ein Signal empfangen hat
- ✂ Je nach Geräte-Typ zunächst Deckel öffnen (nicht bei Steckdosen-Funkgong SG)
- ✂ Rechte Taste T2 so oft drücken, bis die gewünschte Melodie abgespielt wird.

OPERATION

Ring tones / Signals

Selecting the melody (MELODY-function)

- ✂ **IMPORTANT!** In each case, the melody desired is allocated to the transmitter from which the receiver last received a signal.
- ✂ Depending on the equipment type, open cover first (not for plug-in wire-less chime SG)
- ✂ Press right hand button T2 until the melody required is played.

UTILISATION

Appels sonores / Signaux

Sélection de la mélodie (Fonction MELODIE)

- ✂ **IMPORTANT.** La mélodie souhaitée est affectée à chaque fois à l'émetteur depuis lequel le récepteur a reçu un signal en dernier.
- ✂ Selon le modèle d'appareil, ouvrir d'abord le couvercle (cela ne s'applique pas au carillon pur prise de courant V5).
- ✂ Presser la touche T2 jusqu'à l'audition de la mélodie souhaitée.

BEDIENING

Beltonen / signalen

Selectie melodie (MELODY-functie)

- ✂ **BELANGRIJK!** De gewenste melodie wordt telkens aan de zender toegekend, waarvan de ontvanger het laatste een signaal heeft ontvangen.
- ✂ Al naar gelang het type apparaat eerst het deksel openen (niet bij draadloze gong SG)
- ✂ Rechter toets T2 zo vaak indrukken, tot de gewenste melodie wordt afgespeeld.

Ruf-Unterscheidung

- ✂ Sie können mehrere Sender und Empfänger miteinander kombinieren (siehe auch Kapitel "Programmierung")
- ✂ Dabei ist es mit oben beschriebener Vorgehensweise möglich, jedem Sender einen "eigenen" Ruf ton zuzuweisen
- ✂ Anwendungs-Beispiele:

Ring tone distinction

- ✂ You can combine several transmitters and receivers (see also the chapter "Programming").
- ✂ You can assign a "separate" ring tone to each transmitter as described above.
- ✂ Application examples:

Distinction des tonalités

- ✂ Vous pouvez combiner plusieurs émetteurs et récepteurs (voir également Chap. « Programmation »).
- ✂ La procédure décrite ci-dessus permet d'affecter à chaque émetteur sa tonalité « individuelle ».
- ✂ Applications possibles:

Beltoon-onderscheiding

- ✂ U kunt verschillende zenders en ontvangers met elkaar combineren (zie ook hoofdstuk "Programmierung")
- ✂ Hierbij kan met behulp van het boven beschreven procédé aan iedere zender een "eigen" beltoon worden toegewezen
- ✂ Mogelijke toepassingen:

A Zentralruf / Central Call / Appel général

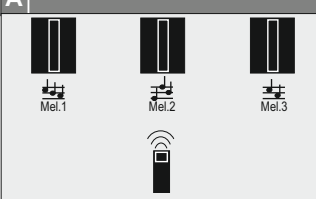

B Individualruf / Individual Call / Appel individualisé

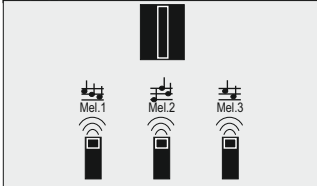

C Matrixruf / Matrix Call / Appel matriciel

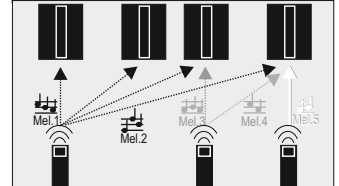

D Distanz-Multiplikator / Distance Booster / Amplificateur de distance

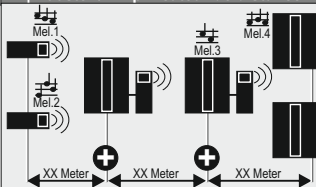

E Rufweiterschalt. "potenzialfrei" / Call forwarding "potential free" / Reprise d'un bouton existant

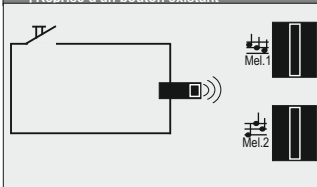

F Rufweiterschalt. mit Wechselsp. / Call forwarding with AC voltage / Installation additionnelle

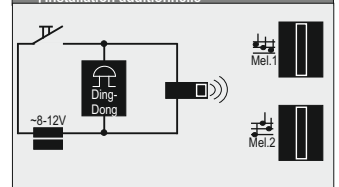

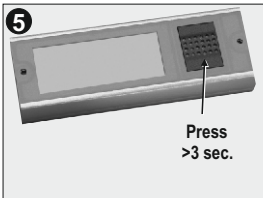

ALARM-Funktion

☞ Auf der Leiterplatte des Senders befindet sich eine Drahtbrücke. Wird diese Brücke gemäß Bild 4 durchtrennt, so ist die ALARM-Funktion aktiv!
 ☞ Wird die Taste des Senders länger als 3 Sekunden betätigt, ertönt am Empfänger der DIN-ALARM-Ton
 ☞ Diese Funktion ist gut geeignet, um auf besondere Situationen aufmerksam zu machen!
 ☞ ACHTUNG! Der Alarm-Ton kann auch als festeingestellte "Melodie" programmiert werden, siehe vorheriges Kapitel

ALARM-Function

☞ The transmitters are equipped with a bridge on the PCB. By cutting this bridge as shown in fig. 4, the ALARM-function will be enabled.
 ☞ If the transmitter button is pressed for more than 3 seconds, the (DIN) ALARM tone is emitted from the receiver.
 ☞ This function is well-suited to drawing attention to unusual situations!
 ☞ ATTENTION! The Alarm tone also can be set as a fixed "melody", see also previous chapter

Fonction ALARME

☞ Les émetteurs sont équipés d'un pontet. Si on coupe le pontet selon la figure 4, la fonction alarme est activée.
 ☞ Quand la touche de l'émetteur est activée pendant plus de 3 secondes, l'ALARME sonore retentit au niveau du récepteur.
 ☞ Cette fonction convient parfaitement pour attirer l'attention sur certaines situations.
 ☞ ATTENTION ! Il est également possible de programmer une « mélodie » déterminée comme tonalité d'alarme (voir chapitre précédent)

ALARM-functie

☞ Op de printplaat van de zender zit een draadbrug. Wanneer deze brug volgens afb. 4 verbroken wordt, is de ALARM-functie actief!
 ☞ Wanneer de toets van de zender langer dan 3 seconden bediend wordt, klinkt op de ontvanger de DIN-ALARM-toon.
 ☞ Deze functie is goed geschikt om op bijzondere situaties attent te maken.
 ☞ ATTENTIE! De alarmtoon kan ook als vast ingestelde "melodie" geprogrammeerd worden, zie het voorafgaande hoofdstuk



BEDIENUNG Programmierung

OPERATION Programming

UTILISATION Programmation

BEDIENING Programmering

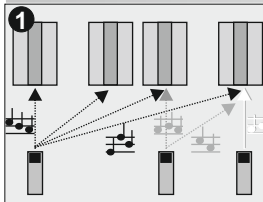

Allgemeines

☞ Sender und Empfänger sind ab Werk bereits vorprogrammiert. Jeder Sender hat einen eigenen Code, so dass eine Störung durch andere Sender ausgeschlossen ist
 ☞ In einem Empfänger können bis zu 20 Sender einprogrammiert werden. Ein Sender kann jedoch an beliebig vielen Empfängern angelemert werden
 ☞ Das Bild zeigt einige der vielen Kombinations-Möglichkeiten. Unter anderem kann jeder Empfänger individuell oder zentral angesteuert werden
 ☞ Jedem Sender kann eine andere Melodie zur Ruf-Unterscheidung zugeordnet werden

General

☞ Sender and receiver are already pre-programmed ex works. Each transmitter has an individual code so that interference from other transmitters is excluded.
 ☞ Up to 20 transmitters can be programmed into one receiver. However, one transmitter can be tuned to any desired number of receivers.
 ☞ The figure shows a few of the many possible combinations. Each receiver can be triggered individually or centrally, for example.
 ☞ A different melody can be allocated to each transmitter to make it possible to distinguish between them.

Généralités

☞ L'émetteur et le récepteur sont déjà préprogram-més en usine. Chaque émetteur a un code prop-riétaire, ce qui exclut toute perturbation provoquée par d'autres émetteurs.
 ☞ Dans un récepteur, il est possible de programmer jusqu'à 20 émetteurs.
 ☞ Un émetteur peut être programmé sur un nombre infini de récepteurs.
 ☞ La figure montre quelques-unes des nombreuses possibilités de combinaison. Entre autres, chaque récepteur peut être commandé individuellement ou de façon centralisée.
 ☞ A chaque récepteur, il est possible d'affecter une autre mélodie pour établir une distinction des appels.

Algemeen

☞ De zender en ontvanger zijn vanaf de fabriek reeds voorgeprogram-meerd. Iedere zender heeft een eigen code, zodat een storing door andere zenders uitgesloten is. In een ontvanger kunnen max. 20 zenders geprogrammeerd worden.
 ☞ Een zender kan echter op willekeurig veel ontv. aangeleerd worden.
 ☞ De tekening toont enkele van de vele combinatiemogelijkheden. Onder andere kan elke ontvanger individueel of centraal worden aangestuurd.
 ☞ Aan iedere zender kan een andere melodie worden toegekend om de verschillen in de oproepen te kunnen aangeven.



BEDIENUNG Batterieaustausch

Allgemeines

- Verbrauchte Batterien entsprechend den länderspezifischen Vorschriften sachgerecht entsorgen!
- Verbrauchte Batterien nicht in den Hausmüll werfen!
- Nur Batterien gleichen Typs und gleichen Entlade-Zustands einsetzen!



OPERATION Replacing the Battery

General

- Dispose of used batteries correctly in accordance with the regulations in your country!
- Do not dispose of used batteries in household refuse!
- Only use batteries of the same type and with the same amount of charge!

UTILISATION Remplacement des piles

Généralités

- Mettre au rebut les piles épuisées en respectant les prescriptions locales.
- Ne pas jeter les piles épuisées dans les ordures ménagères.
- Utiliser uniquement des piles de même modèle et présentant le même niveau de charge.

BEDIENING Vervangen van de batterijen

Algemeen

- Legte batterijen volgens de specifieke landelijke voorschriften als klein chemisch afval verwijderen.
- Legte batterijen niet bij het huisvuil doen.
- Alleen batterijen van hetzelfde type en dezelfde laadtoestand gebruiken.

Sender-Batterien

- Austausch erforderlich, wenn nach dem Ruffton (z.B. DingDong) 2 kurze BEEP-Töne zu hören sind. Je nach Geräte-Version blinkt die gelbe Kontroll-LED "LowBatt TX" im Empfänger. Bei Geräten mit zwei Blitz-LED's in der Front-Tür blinken diese ebenfalls.

- Die typische Lebensdauer bei normaler Benutzung beträgt ca. 5 Jahre
- Erforderliche Batterien: 2 x 1,5V, Typ LR03/AAA, Alkaline
- Austausch: die beiden Schrauben mit dem mitgelieferten Inbus-Schlüssel öffnen, Batterien einsetzen, Oberteil wieder aufsetzen und festschrauben

Transmitter batteries

- Replacement is required if the ring tone (e.g., DingDong) is followed by 2 short BEEP tones. Depending on the equipment version, the yellow control LED "LowBatt TX" flashes on the receiver. For units equipped with two flash LEDs on the front door, both these LEDs flash.

- The typical lifespan with normal use is approx. 5 years
- Required batteries: 2 x 1.5V, type LR03/AAA, alkaline
- Replacement: Unscrew the two screws with the included hexagon socket wrench, insert the batteries, put the top part back in place and tighten the screws

Piles de l'émetteur

- Lorsqu'à la suite d'une tonalité (ding dong, par ex.), vous percevez à deux reprises un « bip » bref, remplacez les piles. En fonction du modèle, la diode de surveillance jaune « Low Batt TX » située sur le récepteur clignote. Sur les appareils dont la porte frontale est équipée de deux diodes de flash, celles-ci clignotent également.

- En utilisation normale, la durée de vie approximative est de 5 ans environ.
- À utiliser : piles alcalines 2 x 1,5 V, type LR03/AAA.
- Remplacement : dévisser les deux vis au moyen de la clé Allen fournie, insérer les piles, replacer la partie supérieure de boîtier et revisser les vis.

Sender-Batterien

- Moeten vervangen worden, wanneer na de beltoon (bijv. dingdong) 2 korte BEEP-tonen te horen zijn. Al naar de toestelversie knippert de gele controle-LED "LowBatt TX" in de ontvanger. Bij toestellen met twee flits-LED's in de voordeur knipperen deze eveneens.

- De typische levensduur bedraagt bij normaal gebruik rond 5 jaar.
- Benodigde batterijen: 2 x 1,5V, type LR03/AAA, Alkaline
- Vervanging: Draai de twee schroeven m.b.v. de meegeleverde inbus-sleutel los, zet de batterijen erin en het bovendeeel weer erop en draai de schroeven vast

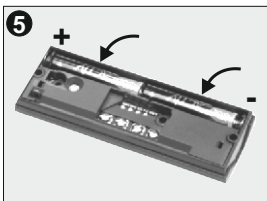

i



Technische Daten/ Informationen

CE-Erklärung - Richtlinie 2014/53/EG - angewandte Normen - Rechtliches

☞ Hiermit erklären wir, dass sich dieses Produkt in Übereinstimmung mit den grundlegenden Anforderungen und den anderen relevanten Vorschriften der Richtlinie 2014/53/EG befindet

☞ Je nach Geräte-Typ geprüft nach den jeweils relevanten Normen EN 300220, EN 301489-1/-3, EN 60950.

☞ EG-Konformitätserklärung: siehe Kontaktadresse in der beigefügten "Service Information" oder "www.funkgong.de"

☞ Länder: für alle Länder der EU

Sendefrequenz
☞ 868,35 MHz

Technical Data / Information

CE Declaration - Guideline 2014/53/EC - Applied standard - Legal

☞ We hereby declare that this product complies with the basic requirements and other relevant regulations of guideline 2014/53/EC.

☞ Depending on the equipment type, it was tested according to the respective relevant standards EN 300220, EN 301489-1/-3, EN 60950.

☞ EC Declaration of Conformity: Refer to the contact address in the "Service Information" enclosed or visit "www.funkgong.de."

☞ Countries: For all EU countries

Transmitting frequency
☞ 868.35 MHz

Caractéristiques techniques / Infor- mations

Déclaration CE - Directive 2014/53/CE - normes utilisées - mentions légales

☞ Nous déclarons par la présente que ce produit est en conformité avec les exigences fondamentales et autres prescriptions importantes de la directive 2014/53/CE.

☞ En fonction du modèle, cet appareil a été vérifié en conformité aux normes correspondantes respectives EN 300220, EN 301489-1/-3, EN 60950.

☞ Déclaration de conformité CE : voir sur le site www.urmet-captiv.fr/ ou www.funkgong.de

☞ Pays : tous les pays de la CE

Fréquence des signaux
☞ 868,35 Mhz

Technische gege- vens / informatie

CE-verklaring - Richtlijn 2014/53/EG - toegepaste normen - juridisch

☞ Hiermede verklaren wij, dat dit product aan de wezenlijke eisen en de andere relevante voorschriften van de Richtlijn 2014/53/EG voldoet

☞ Al naar het type toestel getest volgens de telkens toepasselijke normen EN 300220, EN 301489-1/-3, EN 60950.

☞ EG-conformiteitsverklaring: Zie het contact adres in de bijgevoegde "service-informatie" of "www.funkgong.de"

☞ Landen: voor alle landen van de EU

Zendfrequentie
☞ 868,35 Mhz

Ruffton/Signalisierung

☞ Je nach Geräte-Typ 3 bis 17 unterschiedliche Rufföne

☞ Mehrfache Rufunter-scheidung

Abmessungen

☞ Sender: 36x100x17mm

Spannungsversorgung

☞ Siehe Kapitel Installation

Temperaturbereiche

☞ Sender: -15°C... 50°C

☞ Empfänger: 5°C... 40°C

Schutzart

☞ Sender: IP 54 (Einsatz im Freien möglich)

Ring tone/signalling

☞ Depending on the device type, 3 to 17 different ring tones

☞ Multiple ring tone distinction

Dimensions

☞ Transm.: 36x100x17mm

Voltage supply

☞ See chapter on installation

Temperature ranges

☞ Transmitter: -15°C... 50°C

☞ Receiver: 5°C ... 40 °C

Protection rating

☞ Transmitter: IP 54 (outdoor use possible)

Tonalité / signalisation

☞ En fonction du modèle, 3 à 17 tonalités différentes

☞ Distinction entre différentes tonalités

Encombrement

☞ Émetteur : 36x100x17 mm

Tension d'alimentation

☞ voir Chap. « Installation »

Plages de température

☞ Émetteur : -15°C à 50°C

☞ Récepteur : 5°C à 40°C

Degré de protection

☞ Émetteur : IP 54 (utilisation à l'extérieur possible)

Beltoon/signalering

☞ Al naar type toestel 3 - 17 verschillende beltonen

☞ Meervoudige beltoononderscheiding

Afmetingen

☞ Zender: 36x100x17mm

Spanningsvoorziening

☞ Zie hoofdstuk "Installatie"

Temperaturbereik

☞ Zender: -15°C... 50°C

☞ Ontvanger: 5°C... 40°C

Beschermingsklasse

☞ Zender: IP 54 (geschikt voor gebruik buiten)



Notizen

Notes

Notes

Notities



Bitte führen Sie das Gerät am Ende seiner Lebensdauer den zur Verfügung stehenden Rückgabe- und Sammel-Systemen zu.

At the end of the product's useful life, please dispose of it at appropriate collection points provided in your country.

Une fois le produit en fin de vie, veuillez le déposer dans un point de recyclage approprié.

Wij raden u aan het apparaat aan het einde van zijn nuttige levensduur, niet bij het gewone huisafval te deponeren, maar op de daarvoor bestemde adressen.



Kontakt

Contact

Contact

Contact

Siehe Verpackung oder beigefügte "Service Information"!

See packaging or attached "Service Information"!

Voyez emballage ou la note "Service Information"!

Zie verpakking of "Service Information"!

Grothe GmbH
Loehestraße 22
D-53773 Hennef
Tel. +49 2242-8890-0
Fax. +49 2242-8890-36
info@grothe.de

GROTHE
URMET GROUP