

## ■ Bedienungs- und Installationsanleitung

■ Instructions for Operation and Installation

■ Mode d'emploi et Instructions d'Installation

■ Bedienings- en montagevoorschrift

## FUNKGONG MISTRAL 600

WIRELESS CHIME MISTRAL 600

CARILLON SANS FIL MISTRAL 600

DRAADLOZE GONG MISTRAL 600

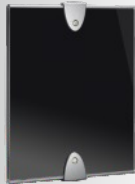

**i**

Sehr geehrte Kundin, D Dear Customer

mit diesem Gerät haben Sie ein Qualitätsprodukt erworben, das wir für Sie mit größter Sorgfalt und mit höchstem Anspruch entwickelt und hergestellt haben.

Es gilt die gesetzliche Gewährleistungsfrist. Von dieser Gewährleistung ausgeschlossen sind Defekte, die durch unsachgemäße Behandlung, nicht bestimmungsgemäße Verwendung oder Mißachtung der Bedienungs- und Installationsanleitung eingetreten sind.

Dear Customer

In purchasing this equipment you have acquired a quality product which we have developed and manufactured for you with the greatest care and with the greatest possible precision. Statutory warranty rights apply. Defects caused by inexpert handling, using the equipment for a purpose other than that for which it is intended or disregarding the instructions for operation and installation shall be excluded from this warranty.

Chère cliente, GB cher client,

En achetant cet appareil, vous avez fait l'acquisition d'un produit de qualité que nous avons développé et fabriqué avec le plus grand soin et dans le respect de critères très exigeants. L'obligation de garantie fait foi. La garantie exclut les défauts résultant d'un traitement non conforme, d'une utilisation non prévue ou de l'inobservation du mode d'emploi et des instructions d'installation.

Geachte klant, F

met dit apparaat heeft u een kwaliteitsproduct aangeschaft, dat wij voor u met de grootst mogelijke zorgvuldigheid en volgens de hoogste eisen hebben ontwikkeld en vervaardigd. De wettelijke garantieplicht is geldig. Van de garantie uitgesloten zijn defecten, die zijn ontstaan door onvakkundige behandeling, niet-reglementair gebruik of door het niet-opvolgen van de bedienings- en montagevoorschrift.

NL



#	Inhalt	Contents	Sommaire	Inhoud
2	Bestimmungsgemäßer Gebrauch	Using the equipment for its intended purpose	Utilisation conforme aux instructions	Regulier gebruik
3	Produktbeschreibung	Product description	Description de produit	Product beschrijving
4	Installation / Sender	Installation / Transmitter	Installation / émetteur	Installatie / Zender
8	Installation / Empfänger	Installation / Receiver	Installation / récepteur	Installatie / Ontvanger
9	Installation / Schaltpläne	Inst. / Connection Diag.	Inst. / Diag. Raccord.	Inst. / Schakelschema
11	Bedienung / Signale/Töne	Operation / Signals/Sound	Utilisation / Signaux/son.	Bediening / Signalen/Ton.
14	Bedienung / Programmierung	Operation / Programming	Utilisation / Programmation	Bediening / Programmering
17	Technische Daten	Technical Data	Caractéristiques techn.	Technische gegevens



### Bestimmungsgemäßer Gebrauch

- ☞ Die hier beschriebenen Geräte dienen ausschließlich als funkgesteuerte Klingel- oder Signalanlage für den privaten Gebrauch
- ☞ Aufgrund unterschiedlicher Einflüsse (leere Batterien, Funkstörungen etc.) kann es zur Beeinträchtigung der Funktion kommen. Deshalb nicht in sicherheitsrelevanten Bereichen verwenden!
- ☞ Empfänger weder Tropf- noch Spritzwasser aussetzen! Keine flüssigkeitsgefüllten Gefäße darauf stellen! Nicht mit Gegenständen oder Decken, Vorhängen etc. zudecken! Vor direkter Sonnenbestrahlung und offenen Brandquellen fernhalten!
- ☞ Bei Gerätetypen mit Blitzlicht niemals direkt in den Blitz schauen!
- ☞ Empfänger niemals aufschrauben, da hohe Spannungen vorhanden sein können!

### Using the product for its intended purpose

- ☞ The equipment described here is designed exclusively as wireless bell or signal unit for private use.
- ☞ Their function can be impaired for a number of different reasons (flat batteries, faults in function etc.). Therefore, never use this equipment in areas relevant to safety!
- ☞ Do not expose receiver to dripping or sprayed water! Do not place containers filled with liquids on top of it! Do not cover with objects or covers, curtains etc! Keep away from direct sunlight and naked flames!
- ☞ For receivers with flash, never look direct into the flash!
- ☞ Never dismantle the receiver because high voltages may be present!

### Utilisation conforme

- ☞ Les appareils décrits ici sont pour unique application des installations de carillon ou de signalisation radiocommandées à usage privé.
- ☞ Différentes situations (piles déchargées, parasites radio, etc.) peuvent affecter le fonctionnement. Pour cette raison, ces produits ne doivent pas assurer des missions de sécurité.
- ☞ Ne pas exposer le récepteur à l'eau que ce soit sous forme de gouttes ou de jet! Ne pas placer de récipient rempli d'eau sur le récepteur! Ne pas recouvrir d'objets, de couvertures, de rideaux, etc.! Ne pas exposer directement aux rayons du soleil et de sources d'incendie!
- ☞ Avec les modèles d'appareil munis de flash, ne jamais regarder directement la lumière flash.
- ☞ Ne jamais ouvrir le récepteur en raison de la présence possible de tensions élevées.

### Regulier gebruik

- ☞ De hier beschreven toestellen zijn uitsluitend voor particulier gebruik als radiogestuurde bel- of signaalinstallatie bestemd
- ☞ Verschillende oorzaken (lege batterijen, radiostoringen etc.) kunnen invloed op dit product hebben.
- ☞ De ontvanger niet blootstellen aan druipt- of spatwater! Plaats geen containers met vloeistof op het apparaat! Niet met voorwerpen, dekens, gordijnen e.d. bedekken! Op afstand houden van zonbestraling en open brandbronnen!
- ☞ Bij draadloze gongs met flitslicht nooit direct in de flits kijken!
- ☞ De ontvanger nooit openschroeven omdat er hoge spanning aanwezig zijn kan.

### Kurzbeschreibung

- ☞ Bei diesem Gerät handelt es sich um einen Funkgong-Sender bzw. Funkgong-Empfänger. Je nach Modell können die Geräte mit Batterien oder mit einer externen Spannungsquelle versorgt werden. Nach der Aktivierung mittels der Taste oder der Klemmen des Senders gibt der Funkgong-Empfänger ein einstellbares akustisches bzw. optisches Signal aus. Es können mehrere Sender und Empfänger kombiniert werden. Dabei kann für jeden Sender ein anderer Rufton eingestellt werden.
- ☞ **Sicherheitshinweis zur Spannungsversorgung mit Batterien:** Die eingesetzten Batterien dürfen keiner übermäßigen Wärme (z.B. Sonneneinstrahlung, Feuer oder dergleichen) ausgesetzt werden!

### Short description

- ☞ This product is a wireless chime transmitter or wireless chime receiver. Depending on the model, the product can be powered by a battery or from an external voltage source. After the transmitter has been activated via the button or the terminals, the wireless chime receiver emits an adjustable acoustic or optical signal. Several transmitters and receivers can be combined. A different ring tone can be set for each transmitter.
- ☞ **Safety advice for voltage supply with batteries:** Do not expose batteries to excessive heat! (e.g. strong insolation, fire or suchlike)

### Description sommaire

- ☞ Cet appareil est un émetteur/récepteur de carillon sans fil. Selon le modèle, l'alimentation des appareils est réalisée par piles ou par une source externe de tension. Après activation de la touche ou des bornes de l'émetteur, le récepteur du carillon sans fil émet un signal acoustique ou optique réglable. Plusieurs émetteurs et récepteurs peuvent être combinés. Chaque émetteur peut être doté d'une tonalité différente.
- ☞ **Information de sécurité pour alimentation avec batteries :** Ne pas exposer les batteries à une source de chaleur excessive ! (ex : rayonnement solaire, feu ou chaleur semblable)

### Korte beschrijving

- ☞ Dit toestel is een zender c.q. ontvanger voor een draadloze gong.
- ☞ Afhankelijk van het model kunnen de toestellen door batterijen of een externe spanningsbron van spanning worden voorzien. Na het in-schakelen met de toets of de klemmen van de zender geeft de draadloze gong-ontvanger een instelbaar akoestisch c.q. optisch signaal uit. Er kunnen verschillende zenders en ontvangers gecombineerd worden. Voor iedere zender kan er een andere beltoon ingesteld worden.
- ☞ **Veiligheidsvoorschrift bij batterijgebruik:** Batterijen dienen niet blootgesteld te worden aan overmatige warmte (niet in de zon leggen, niet op een warmtebron leggen, etc.).

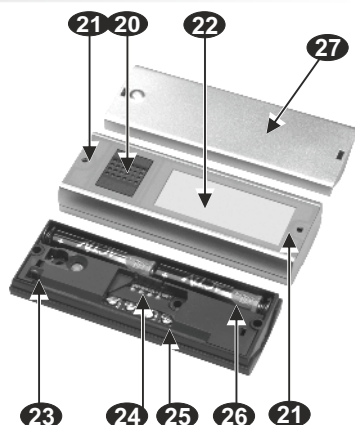
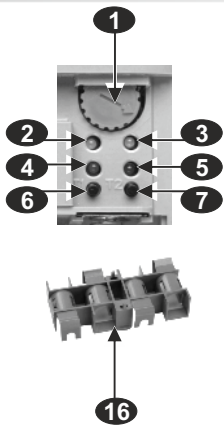
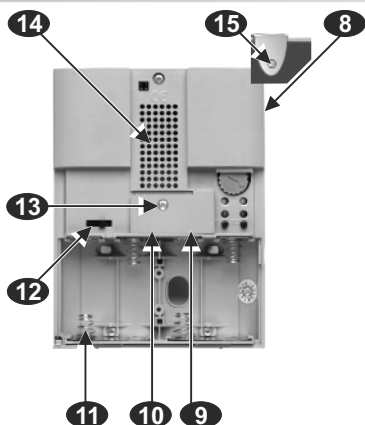
**PRODUKT-  
BESCHREIBUNG**
**PRODUCT  
DESCRIPTION**
**DESCRIPTION  
DE PRODUIT**
**PRODUCT  
BESCHRIJVING**

**Empfänger**

1. Lautstärkeregler
2. LowBatt-LED für Empfänger
3. LowBatt-LED für Sender
4. Anzeige-LED für Programmierung
5. Anzeige-LED für MUTE-Funktion
6. Taste für Programmierung
7. Taste für Auswahl der Melodien
8. 9-Volt-Buchse
9. Klemmenblock Schutzkleinspannung, Siehe Kapitel "Installation"
10. Kabeleinführung
11. Batteriefach
12. Schalter für Ein-/Aus-Schaltung des Ruf tones bzw. des Blitzlichtes
13. Befestigungspunkt für Klemmenabdeckung
14. Lautsprecher
15. Blitzlicht
16. Batterieadapter

**Receiver**

1. Volume control
2. LowBatt LED for receiver
3. LowBatt LED for transmitter
4. Display LED for programming
5. Display LED for MUTE function
6. Button for programming
7. Button for selection of melodies
8. 9 Volt socket
9. Terminal block, safety extra-low voltage. See chapter "Installation."
10. Cable feedin
11. Battery compartment
12. Switch for turning the ring tone or the flash on/off
13. Mounting point for terminal cover
14. Loudspeaker
15. Flash
16. Battery adapter

**Récepteur**

1. Réglage volume
2. LED piles faibles du récepteur
3. LED piles faibles de l'émetteur
4. LED indicatrice de programmation
5. LED indicatrice de la fonction silence (MUTE)
6. touche de programmation
7. touche de sélection des mélodies
8. prise jack 9 Volt
9. bornier d'alimentation très basse tension, voir Chap. "Installation"
10. passage de câble
11. emplacement des piles
12. interrupteur Marche/ Arrêt de la tonalité ou du flash
13. point de fixation du cache-bornes
14. haut-parleur
15. flash
16. adaptateur de piles

**Ontvanger**

1. Volumeregelaar
2. LowBatt-LED voor ontvanger (optioneel)
3. LowBatt-LED voor zender (optioneel)
4. Indicatie-LED voor programmering
5. Indicatie-LED voor MUTE functie
6. Toets voor programmering
7. Toets voor keuze van melodien
8. 9 V-bus
9. Klemblok extra lage spanning, zie hoofdstuk "Installatie"
10. Kabel-ingang
11. Batterijbak
12. Schakelaar voor aan/uit-schakelen van de beltoon c.q. het flitslicht
13. Bevestiging voor klemafdekking
14. Luidspreker
15. Flitslicht
16. Batterij-adapter

**Sender**

20. Bedientaste
21. Gehäuseschrauben (Sechskant-Inbus, 2 mm)
22. Namensschild
23. ALARM-Brücke
24. Kabeleinführung
25. Anschlussklemmen
26. Batteriefach
27. Neutrale Abdeckung

**Transmitter**

20. Control button
21. Housing screws (hexagon socket, 2 mm)
22. Name plate
23. ALARM jumper
24. Cable feedin
25. Connecting terminals
26. Battery compartment
27. Neutral cover

**Émetteur**

20. touche de commande
21. vis du boîtier (6 pans creux 2 mm)
22. porte-étiquette
23. pontet d'alarme
24. passage de câble
25. bornes de raccordement
26. emplacement des piles
27. couvercle neutre

**Zender**

20. Bedieningstoets
21. Schroeven behuizing (zeskant-inbus, 2 mm)
22. Naambordje
23. ALARM-brug
24. Kabel-ingang
25. Aansluitklemmen
26. Batterijbak
27. Neutrale afdekking



## INSTALLATION

## INSTALLATION

## INSTALLATION

## INSTALLATIE

**Allgemeines**

- ☞ Bitte beachten Sie, dass Einbau und Montage elektrischer Geräte nur durch eine Elektrofachkraft erfolgen dürfen!
- ☞ Es sind die länderspezifischen Vorschriften für Elektroinstallationen zu berücksichtigen!
- ☞ Sollten durch den Ausfall des Gerätes eine Gefährdung von Personen oder sonstige Folgeschäden möglich sein, **MÜSSEN** Sie dies durch zusätzliche geeignete Sicherheitsmaßnahmen verhindern!
- ☞ Reichweite ca. 500 m im Freifeld bei gemäß Anleitung installiertem Sender. Mauern, Türen, Metallteile etc. können die Reichweite merkbar reduzieren! Siehe Skizze unten!

**General**

- ☞ Please note that installation and assembly of electrical equipment should only be undertaken by a qualified electrician!
- ☞ Nationally specific regulations on electrical installation work must be observed
- ☞ Suitable precautionary measures **MUST** be taken if a device failure could harm persons or cause other consequential damage!
- ☞ Range approx. 500 m if unobstructed if the transmitter is installed in accordance with the instructions. Walls, doors, metal components etc. may reduce the range significantly! See illustration below!

**Généralités**

- ☞ Veuillez noter que l'installation et le montage d'appareils électriques doivent être confiés à des électriciens professionnels.
- ☞ Il convient de respecter la réglementation en matière d'installations électriques.
- ☞ Vous **DEVEZ** prendre des mesures de précaution supplémentaires appropriées pour empêcher qu'une défaillance de l'appareil mette en danger des personnes ou provoque d'autres dommages !
- ☞ Portée d'environ 500 m quand le champ est libre si l'émetteur est installé conformément aux instructions. Les murs, les portes, les parties métalliques, etc. peuvent réduire notablement la portée. Voir l'illustration ci-dessous!

**Algemeen**

- ☞ Let er a.u.b. op dat inbouw en montage van elektrische apparaten alleen door een vakkundige elektricien mag worden uitgevoerd.
- ☞ De specifieke landelijke voorschriften voor de elektronische installatie moeten in acht worden genomen.
- ☞ Indien door uitval van het toestel een gevaar voor personen of andere gevolgschade mogelijk is, **MOET** dit door aanvullende geschikte zekerheidsmaatregelen voorkomen worden!
- ☞ Reikwijdte ca. 500 m in het vrije veld bij overeenkomstig de gebruiksaanwijzing gemonteerde zender. Muren, deuren, metalen delen enz. kunnen de reikwijdte aanzienlijk reduceren. Zie hieronder illustratie!

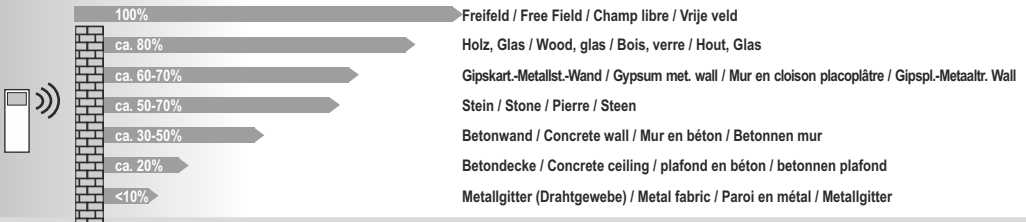
**Kombination / Combination / Combinaison / Combinatie:**

Falls die Signalübertragung des Senders zum Empfänger durch Hindernisse wie Wände oder andere Umstände gestört wird, empfehlen wir den Einsatz unseres Mistral WR Repeaters, dessen Artikelnummer 43480 ist. Dieser spezielle Repeater wurde entwickelt, um die Reichweite zu verbessern und eine zuverlässige Kommunikation in schwierigen Umgebungen zu gewährleisten.



Abb. Mistral WR



## INSTALLATION

### Befestigung: Sender

#### Gerät/Installation vorbereiten

- Führen Sie vor der Montage einen Funktionstest durch. Legen Sie dazu wie an späterer Stelle beschrieben die Batterien in den Sender ein bzw. stellen Sie die Spannungsversorgung des Empfängers sicher. Positionieren Sie die Geräte entsprechend Ihren Wünschen und betätigen Sie die Sendertaste mehrmals. Der Empfänger muss bei jeder Betätigung ertönen.
- Bei einer unsicheren Funkverbindung wählen Sie einen anderen Montageort!
- Produkt gemäß Bild 2 öffnen (zwei Schrauben).
- Benutzen Sie dazu das beigefügte Werkzeug und bewahren Sie dies z. B. für einen späteren Batteriewechsel etc. auf (Sechskant-Inbus, 2 mm)!

1



Position+Test

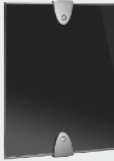

Position+Test

2

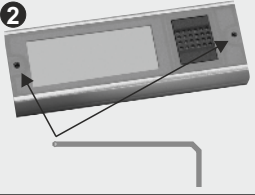

## INSTALLATION

### Fixation: Transmitter

#### Preparing the equipment/installation

- Perform a function test prior to the installation. As described later, insert the batteries in the transmitter and make sure the receiver is supplied with voltage. Position the equipment as desired and press the send button several times. The receiver must sound each time you press the button.
- Select a different mounting location if the wireless connection is not reliable!
- Open the product as shown in figure 2 (2 screws).
- Use the included tool and keep it - e.g., for a future battery replacement, etc. (hexagon socket, 2 mm)!

## INSTALLATION

### Fixation: Émetteur

#### Mesures préliminaires à l'installation de l'appareil

- Avant le montage, effectuer un essai de fonctionnement. Pour cela, introduisez les piles dans l'émetteur et prévoyez l'alimentation en tension du récepteur comme décrit un peu plus loin. Placez les appareils aux emplacements de votre choix et appuyez à plusieurs reprises sur la touche de l'émetteur. Le récepteur doit émettre un son à chaque pression de la touche.
- Lorsque la liaison radio n'est pas correcte, changez l'emplacement d'installation!
- Ouvrez l'appareil comme indiqué à la Fig. 2 (retirez les deux vis).
- Pour cela, utilisez l'outil fourni avec l'appareil. Conservez soigneusement cet outil, par ex. pour un remplacement ultérieur des piles (six pans creux 2 mm)!

## INSTALLATIE

### Bevestiging: Zender

#### Vorbereiden van toestel/installatie

- Controleer voor de montage de functie van het toestel. Zet hieroe de batterijen zoals later beschreven in de zender c.q. zorg ervoor dat de spanningsvoorziening van de ontvanger functioneert. Positioneer de toestellen al naargelang uw voorkeur en druk herhaald op de zendertoets. De ontvanger moet hierbij iedere keer een toon afgeven.
- Kies in geval van een onzekere radioverbinding een andere montageplaats!
- Open het product volgens afb. 2 (twee schroeven)
- Neem hiervoor het meegeleverde gereedschap en bewaar het voor het geval dat bijv. de batterijen vervangen moeten worden etc. (zeskant-inbus, 2 mm)!

3

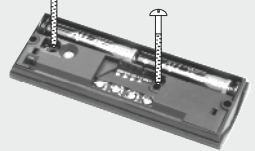

## Wandbefestigung

- Vorgestanzte Stellen für Schraubbefestigung durchbohren
- Schrauben durch Öffnungen führen und vorsichtig festschrauben
- Achtung! Elektronikbauteile nicht beschädigen!

## Wall-mounting

- Drill through pre-punched areas to take screws
- Guide screws through apertures and tighten carefully
- Warning! Do not damage electronic components!

## Fixation murale

- Percer les emplacements pré-découpés destinés à la fixation.
- Introduire les vis dans les ouvertures et visser doucement.

## Wandbevestiging

- Voorgestanzte plaatsen voor schroefbevestiging doorboren.
- Schroeven door de boorgaten voeren en voorzichtig vastschroeven.

4

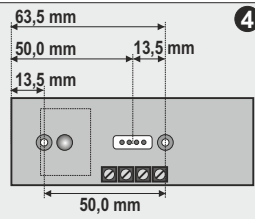

63,5 mm  
50,0 mm  
13,5 mm  
50,0 mm

### Clip-Befestigung (zum Aufhängen des Senders)

- Legen Sie fest, auf welcher Seite Sie den Clip befestigen möchten.
- Schieben Sie auf dieser Seite gemäß Abb. 1 die vorhandene Schraubmutter mit einem kleinen Schraubendreher heraus.
- Kürzen Sie gemäß Abb. 2 die seitliche Lasche am Gehäuse-Oberteil um ca. 2,5 mm
- Stecken Sie nun gemäß Abb. 3 den mitgelieferten Metall-Clip ein. In der Öse des Clips können Sie nun eine Kette etc. befestigen.

### Clip attachment (to hang the transmitter)

- Determine on which side you want to attach the clip.
- Use a small screw driver to push the existing screw nut out on this side as shown in figure 1.
- Shorten the lateral latch of the front casing by about 2,5mm (figure 2)
- Insert the included metal clip in its place (figure 3). You can now attach a chain, etc. to the eye of the clip.

### Fixation du clip (pour suspendre l'émetteur)

- Décidez du côté sur lequel vous souhaitez fixer le clip.
- Avec un petit tournevis, retirez de ce côté l'écrou qui s'y trouve (voir Fig. 1).
- Raccourcissez le verrou latéral de 2,5mm (voir Fig. 2).
- À la place, enfichez le clip métallique fourni avec l'appareil (voir Fig. 3). Vous pouvez désormais fixer une chaînette ou autre dans l'œillet du clip.

### Clipbevestiging (om zender aan op te hangen)

- Kies aan welke kant u de clip vastmaken wilt.
- Schuif aan deze kant volgens afb. 1 de voorhandene schroefmoer met een kleine schroevendraaier eruit.
- Verkort de zijlink van de huisvesting door 2,5mm (afb. 2).
- Zet in plaats daarvan de meegeleverde metalen clip erin (afb. 3). Aan het oogje van de clip kunt u nu een ketting e.d. vastmaken

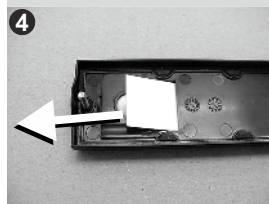
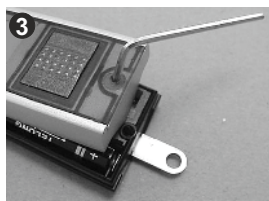
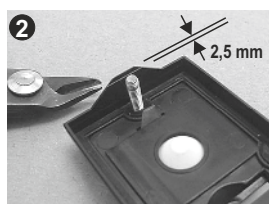
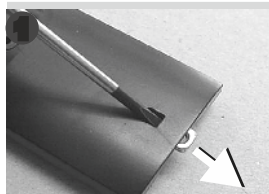

### Namensschild beschriften

- Schrauben lösen
- Oberteil abnehmen
- Namensschild durch den Schlitz herausziehen
- Beschriftetes Namensschild einschieben und Oberteil verschrauben.

### Add lettering to name plate

- Release screws
- Remove upper part
- Draw out name plate through slot
- Push in name plate with lettering and screw upper part in place.

### Marquage sur le porte-étiquette

- Dévisser les vis
- Oter la partie supérieure.
- Extraire la l'étiquette à travers la fente prévue dans le joint.
- Après le marquage l'étiquette, insérer cette dernière et revisser la partie supérieure.

### Naamplaatje van tekst voorzien

- Schroeven losdraaien.
- Bovengedeelte verwijderen.
- Naamplaatje door eruit trekken.
- Naamplaatje met opschriften erin schuiven en bovengedeelte vast schroeven.

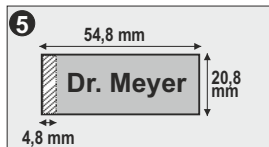

### INSTALLATION Batterien/Verdrahtung: Sender

#### Spannungsversorgung

- Alternative A (Abb. 6): Batterien 2 x 1,5 V (Typ LR03/AAA, Alkaline)
- Alternative B (Abb. 7): 6 V-12 V = (DC) über Klemmen 0 = "-" und V = "+".

### INSTALLATION Batteries/Wiring: Transmitter

#### Voltage Supply

- Option A (Figure 6) : Battery 2 x 1,5 V (type LR03/AAA, Alkaline)
- Option B (Figure 7): 6 V-12 V = (DC) via terminals 0 = "-" and V = "+".

### INSTALLATION Piles/Câblage: Emetteur

#### Alimentation électrique

- Variante A (figure 6): pile 2 x 1,5 V (modèle LR03/AAA, alcaline)
- Variante B (figure 7): 6 V-12 V = (DC) via des bornes 0 = "-" et V = "+".

### INSTALLATIE Batterijen/Bedrading: Zender

#### Elektrische voeding

- Alternatief A (Afbeelding 6): batterij 2 x 1,5 V (type LR03/AAA, alkaline).
- Alternatief B (Afbeelding 7): 6 V-12 V = DC via klemmen 0 = "-" en V = "+".

ACHTUNG! In diesem Fall Batterie aus dem Sender nehmen!

WARNING! In this case remove battery from the transmitter!

IMPORTANT ! il faut dans ce cas enlever la pile présente dans l'émetteur.

ATTENTIE! In dit geval batterij uit de zender verwijderen.

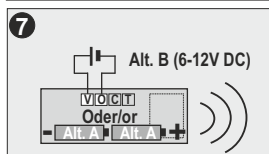
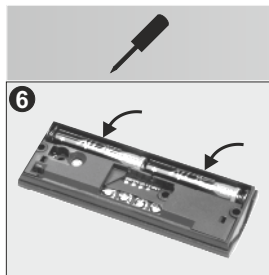

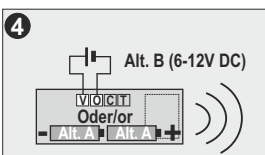
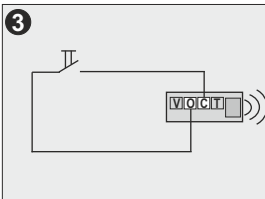
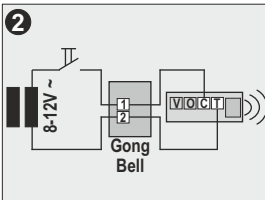

## Elektrischer Anschluss an bestehende Klingelanlagen

Die einzelnen Adern gemäß Abb. 1 auf ca. 6 mm abisolieren und vorsichtig durch die Dichtungsstüben auf der Rückseite des Senders einschieben

Vorher gegebenenfalls die obere Spitze der benötigten Dichtungsstüben abschneiden

Anschluss an vorhandene Klingelanlage nach Abb. 2 mit elektromechanischem Gong oder Läutewerk (8-12 V ~) an Klemmen C und T. Bei Triggern mit Gleichspannung C = "-" und T = "+"

Anschluss an potentialfreien Taster nach Abb. 3 an Klemmen 0 und C.

Der Sender erfordert wie in Abbildung 4 dargestellt zwei AAA-Batterien als dauerhafte Spannungsversorgung. Alternativ kann auch eine externe Gleichspannungsquelle im Bereich von 6-12 V DC verwendet werden, wie ebenfalls in Abbildung 4 illustriert.

## Electrical connection to existing bell systems

Remove the insulation from the individual strands for approx. 6 mm as shown in figure 1 and push the strands carefully through the sealing grommets on the back of the transmitter.

You may first need to cut off the upper tip of the required sealing grommets.

Connection to existing bell systems as shown in figure 2 with electro-mechanical chime or bell (8-12 V AC/DC) to terminals C and T. When triggered with direct current C = "-" and T = "+"

Connection to potential free button on terminals 0 and C as shown in figure 3.

The transmitter requires two AAA batteries for continuous power supply, as shown in Figure 4. Alternatively, an external DC power source in the range of 6-12 V can be used, also depicted in Figure 4.

## Raccordement électrique aux installations de carillon existantes

Retirez sur 6 mm env. l'isolant des différents conducteurs (voir Fig. 1). Introduire avec précaution ces conducteurs à travers les passe-fils étanches sur la face arrière de l'émetteur.

Au préalable, couper le cas échéant la partie supérieure des passe-fils étanches utilisés.

Raccordement à l'installation de sonnette existante (Fig. 2) dotée d'un carillon électromécanique ou d'une sonnerie musicale (8 à 12 V ~) via bornes C et T. En cas d'activation avec tension continue C = "-" et T = "+".

Raccordement à un bouton-poussoir existant (Fig. 3) via bornes 0 et C.

L'émetteur nécessite deux piles AAA pour une alimentation continue, comme indiqué dans la Figure 4. En alternative, une source d'alimentation externe en courant continu dans la plage de 6 à 12 V peut être utilisée, également représentée dans la Figure 4.

## Elektrische aansluiting op bestaande belinstallaties

Verwijder ca. 6mm isolering van de aders volgens afb. 1 en schuif ze voorzichtig door de doorvoerbuisjes aan de achterzijde van de zender

Indien nodig, snijd het boveninde van de benodigde doorvoerbuisjes af

Aansluiting op bestaande belinstallatie volgens afb. 2 met elektro-mechanische gong of bel (8-12 V ~) aan klemmen C en T. Bij triggern met gelijkspanning C = "-" en T = "+"

Aansluiting op potentiaalvrije druktoets volgens afb. 3 aan de klemmen 0 en C.

De zender vereist twee AAA-batterijen voor een continue stroomvoorziening, zoals weergegeven in Figuur 4. Als alternatief kan ook een externe gelijkstroomvoeding met een bereik van 6-12 V worden gebruikt, zoals ook afgebeeld in Figuur 4.

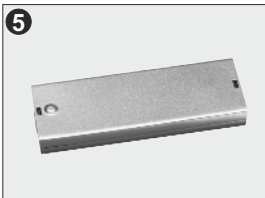
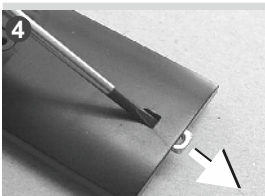

## Neutrale Abdeckung

Je nach Gerätevariante ist eine neutrale Abdeckung beigelegt.

Diese eignet sich im oben beschriebenen Fall, wenn Sie also die Taste und das Namensschild nicht benötigen.

Schieben Sie gemäß Abb. 4 die vorhandenen beiden Schraubmuttern mit einem kleinen Schraubendreher heraus.

Klipsen Sie einfach anstelle des verschraubbaren Oberteils des Tasters diese neutrale Abdeckung auf das Unterteil des Senders. (Abb. 5)

## Neutral cover

Depending on the equipment version, a neutral cover is included.

This is suitable for the case described above if you do not need the button and the name plate.

Use a small screw driver to push the existing two screw nuts out as shown in figure 4.

Simply clip the neutral cover onto the bottom part of the transmitter in place of the screw-on top part of the button (figure 5).

## Couvercle neutre

Un couvercle neutre est fourni quel que soit le modèle d'appareil.

Celui-ci est adapté au cas décrit ci-dessus, c.-à-d. lorsque vous n'avez besoin ni de la touche, ni du porte-étiquette.

Avec un petit tournevis, retirez les deux écrous existants (fig. 4).

À la place de la face supérieure vissable, encliquez tout simplement ce couvercle neutre sur la partie inférieure de l'émetteur (fig. 5).

## Neutrale afdekking

Afhankelijk van de toestelversie is er een neutrale afdekking bijgevoegd.

Deze is geschikt voor het bovengenoemde geval, dus wanneer u de toets en het naambordje niet nodig heeft.

Schuif volgens afb. 4 de twee voorhandene schroefmoeren met een kleine schroevendraaier eruit.

Klik gewoon deze neutrale afdekking in plaats van het druktoetsbovendeel op het onderste gedeelte van de zender (afb. 5)

**INSTALLATION****Befestigung:  
Empfänger**

**Aufstellen/Befestigen**  
 Der Empfänger (außer Steckdosen-Funkgong V4) kann auf einer ebenen Fläche aufgestellt, wieder abnehmbar aufgehängt (Schraube A) oder an der Wand verschraubt werden.

- Zunächst gemäß Abb. 1 den Deckel aushängen
- Zum Verschrauben bei A einhängen, Öffnungen B durchbohren und festschrauben!

**INSTALLATION****Fixation:  
Receiver**

**Mounting / Attachment**  
 The receiver (apart from plug-in wireless chime V4) can be mounted on a flat surface, suspended so that it can be removed again (screw A) or screwed to the wall

- Remove cover as shown in fig. 1
- To fix with screws, suspend from A, drill through apertures B and screw in place!

**INSTALLATION****Fixation:  
Récepteur**

**Mise en place / Fixation**  
 Le récepteur (à l'exception du carillon radio pour prise de courant V4) peut être placé sur une surface plane, suspendu de façon amovible (vis A) ou bien vissé sur la paroi.

- Retirer à cet effet le couvercle selon la figure 1
- Pour le vissage, suspendre en A, percer les ouvertures B et visser à fond!

**INSTALLATIE****Bevestiging:  
Ontvanger**

**Opstellen / bevestigen**  
 De ontvanger (behalve draadloze contactdoosgong V4) kan op een vlakke ondergrond worden geplaatst, afneembaar worden opgehangen (schroef A) of aan de wand geschroefd worden.

- Eerst beschermafdekking na het losmaken (afbeelding 1).
- Voor het vastschroeven bij A ophangen, opening B doorboren en vastschroeven!

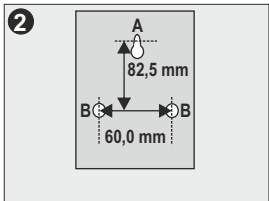
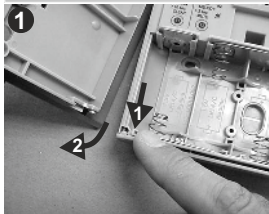
**Design-Einleger austauschen (je nach Geräteversion)**

Wenn Sie die Tür gemäß obiger Beschreibung ausgehängt haben, können Sie die beiden kleinen Schrauben auf der Rückseite der Tür herausdrehen.

- Entnehmen Sie vorsichtig jeweils das vordere Kunststoffteil bzw. die transparente Platte. Tauschen Sie je nach Geschmack den Design-Einleger aus
- Sie können auch eigene Fotos entsprechend der Kontur der mitgelieferten Design-Einleger einsetzen, siehe auch Abb. 5.

Schrauben Sie anschließend alle Teile wieder vorsichtig zusammen und hängen Sie die Tür wieder ein.

**Replacing the design insert (depending on the equipment version)**

After you have unhinged the door as described above, you can unscrew the two small screws on the back of the door.

- Carefully remove the front plastic part and/or the transparent plate. Replace the design insert as desired.
- You can also insert your own photos following the contour of the included design inserts. See also figure 5.
- Then screw all parts carefully together again and hang the door back on its hinges.

**Remplacement de l'insert design (en fonction du modèle)**

Après avoir décroché la porte conformément à la description ci-dessus, dévissez les deux petites vis sur sa face arrière.

- Retirez avec précaution l'élément en plastique et la plaque transparente. Remplacez l'insert par un design de votre choix.
- Vous pouvez également encadrer vos propres photos en respectant les dimensions de l'insert livré (voir Fig. 5).
- Ensuite, revissez soigneusement toutes les pièces ensemble et accrochez à nouveau la porte.

**Design-inlegplaatje vervangen (al naar toestelversie)**

Wanneer u de deur volgens de bovenstaande beschrijving hebt uitgehangen, kunt u de twee kleine schroefjes aan de achterzijde van de deur eruit draaien

- Neem voorzichtig telkens het voordere plasticdeel c.q. het transparante plaatje eruit. Vervang het door een design inlegplaatje naar uw eigen voorkeur
- U kunt ook eigen foto's gebruiken, mits deze dezelfde contour als het meegeleverde design-inlegplaatje heeft, zie ook afb. 5.
- Schroef vervolgens alle onderdelen voorzichtig weer samen en hang de deur weer erin.

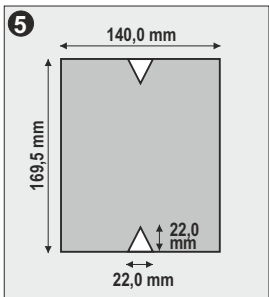
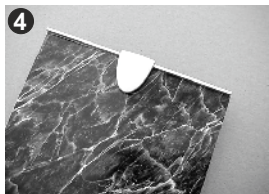



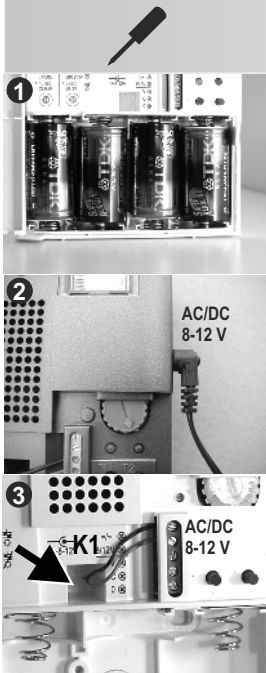

## INSTALLATION Batterien/Verdrahtung:

### Spannungsversorgung mit Batterien

! 4x1,5V (Typ LR14/C, Alkaline Babyzelle). Auf richtige Polung achten!

### Spannungsversorgung mit $\approx$ 8-12V (0,5A)

! über Klemme gemäß Bild 3

!Kabeldurchführung "K1" benutzen!  
!ACHTUNG! In diesem Fall Batterien aus Gong entnehmen!  
!ACHTUNG! Nur geprüfte Transformatoren gemäß EN 61558-2-6 /-2-8 verwenden!

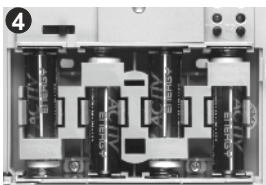

### Batterieadapter

Der Empfänger kann zusätzlich zu den Batterien des Typs "LR14/C" auch mit Batterien des Typs "LR6/AA" betrieben werden.  
Weitere Informationen dazu siehe Kapitel "Bedienung / Batterie-Austausch".

## INSTALLATION Batteries&Wiring: Receiver

### Voltage supply with batteries

! 4x1,5V (type LR14/C, alkaline battery). Pay attention to the correct polarity!

### Voltage supply with $\approx$ 8-12V (0,5A)

! via terminal as shown in fig. 3  
! Use cable penetration "K1"  
! WARNING! In this case remove batteries from chime!  
! ATTENTION! Only use certified transformers in accordance with EN 61558-2-6 /-2-8!

## INSTALLATION Piles/Câblage: Récepteur

### Alimentation électrique avec pile

! 4x1,5V (modèle LR14/C, pile ronde alcaline). Tenez compte de la polarité correcte!

### Alimentation électrique avec $\approx$ 8-12V (0,5A)

! via une borne selon la figure 3  
! Utiliser le passage de câble "K1"  
! IMPORTANT! Dans ce cas, ôter les piles!  
! IMPORTANT! Utilisez seulement les transformateurs certifiés selon EN61558-2-6 /-2-8!

## INSTALLATIE Batterijen/Bedrading: Ontvanger

### Elektrische voeding - Batterijen

! 4x1,5V (type LR14/C, alkaline babycel). Besteed aandacht aan de correcte polariteit!

### Elektrische voeding - $\approx$ 8-12V (0,5A)

! via klem overeenkomstig afbeelding 3  
! kabeldoor-voering „K1“ gebruiken.  
! ATTENTIE! In dit geval de batterijen verwijderen!  
! ATTENTIE! Gebruiks slechts transformatoren met een homologatie overeenkomstig EN 61558-2-6 /-2-8!

### Battery adapter

In addition to type "LR14/C" batteries, the receiver can also be operated with type "LR6/AA" batteries  
Refer to the chapter "Operation/Replacing the battery" for more details.

### Adaptateur de piles

Le récepteur peut être alimenté par des piles type LR14/C, mais également type LR6/AA.  
Pour de plus amples informations, consultez le chapitre « Utilisation / Remplacement des piles ».

### Batterij-adapter

Naast de batterijen van het type "LR14/C" werkt de ontvanger ook met batterijen van het type "LR6/AA"  
Nadere toelichtingen vindt u in het hoofdstuk "Bediening / batterijen vervangen)

## Anschluß Klingeltaster (Rufton-Auslösung)

! Generell und unabhängig von der Spannungsversorgung kann der Rufton über verschiedene Anschluß-Arten ausgelöst werden:

! (1) mit einem potentialfreien Kontakt gemäß Bild 4 und Schaltbildern A und C  
! (2) mit 8-12V $\approx$  gemäß Schaltbildern B, D. Bei Gleichspannung muss "+" auf C1 oder C2 gelegt werden!

! Bei allen Anschluß-Arten stehen jeweils 2 Kanäle ("Channel" C1/C2 bzw. "Channel" CT1/CT2) zur Ruf-Unterscheidung zur Verfügung!

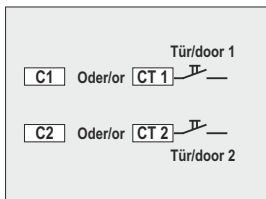

## Connection of the bell pushbutton (dial tone action)

! The ring tone can always be actuated, regardless of the power supply, by the following different types of connection:

! (1) with a floating contact, as in Fig. 4 and circuit diagrams A and C  
! (2) with 8-12V $\approx$ , as in circuit diagrams B, D. For DC voltage "+" must be connected to C1 or C2!

! For all types of connection, two channels ("Channel" C1/C2 and "Channel" CT1/CT2) are available for call discrimination.

## Raccordement de la touche du bouton de sonnerie (déclenchement de sonnerie)

De manière générale indépendamment de l'alimentation, il est possible de déclencher la sonnerie via divers types de raccordement :

! (1) à l'aide d'un contact sans potentiel conformément à la fig. 4 et aux dessins de connexions A et C

! (2) avec du 8-12V c/co conformément aux schémas de connexions B, D. En cas d'utilisation de courant continu, il faut mettre « + » sur C1 ou C2

! Pour tous les types de raccordement, 2 canaux (« Channel » C1/C2 ou « Channel » CT1/CT2) sont disponibles pour distinguer les sonneries.

## Aansluiting beltoets (oproeptoonactivering)

! In het algemeen en onafhankelijk van de stroomtoevoer kan de beltoon via verschillende aansluittypes geactiveerd worden:

! (1) met een potentiaalvrij contact volgens afbeelding 4 en schakelschema's A en C  
! (2) met 8-12V $\approx$  volgens schakelschema's B, D. Bij gelijkspanning moet "+" op C1 of C2 gelegd worden!

! Bij alle aansluittypes staan steeds 2 kanalen ("Channel" C1/C2 c.q. "Channel" CT1/CT2) voor oproeponderscheiding ter beschikking!

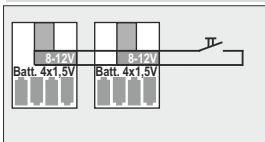
**Parallelschaltung**

! Bei Parallelschaltung  
Klemmen gleicher  
Bezeichnung ebenfalls  
parallel schalten!

**Parallel connection**

! For parallel connection,  
connect terminals with  
the same designation in  
parallel as well.

**Montage en parallèle**

! Lors d'un montage en  
parallèle, monter  
également en parallèle  
des bornes de même  
désignation.

**Parallele schakeling**

! Bij parallele schakeling  
klemmen met dezelfde  
aanduiding ook parallel  
schakelen!

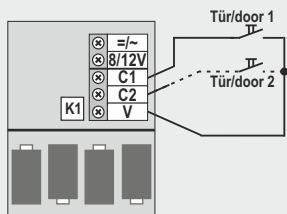
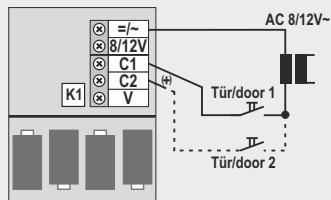
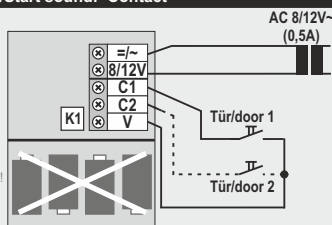
**A** Spannungsvers./Power supply: Batterie / Battery  
 Auslösung Rufton/Start sound: Contact

**B** Spannungsvers./Power supply: Batterie / Battery  
 Auslösung Rufton/Start sound: =/~8-12V

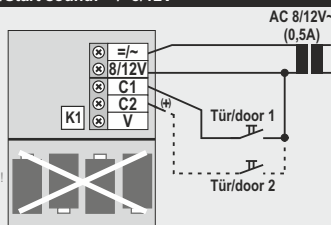
**C** Spannungsvers./Power supply: =/~8-12V  
 Auslösung Rufton/Start sound: Contact

Achtung! Keine Batterien!  
Attention! No batteries!!

**D** Spannungsvers./Power supply: =/~8-12V  
 Auslösung Rufton/Start sound: =/~8-12V

Keine Parallel-  
Schaltung von  
Gongs möglich!

No parallel in-  
stallation of  
chimes possible!

Achtung! Keine Batterien!  
Attention! No batteries!!

**E** Spannungsvers./Power supply: Alle Varianten außer =/~8-12V  
 Auslösung Rufton/Start sound: =/~8-12V

Parallel-  
Installation:

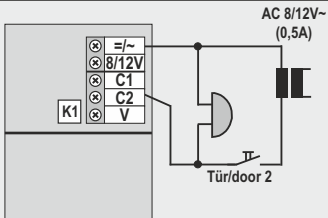



## BEDIENUNG

### Ruftöne / Signale

## OPERATION

### Ring tones/Signals

## UTILISATION

### Appels sonores / Signaux

## BEDIENING

### Beltonen / signalen

1

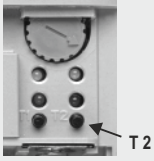

### Auswahl Melodie (MELODY-Funktion)

✂ **WICHTIG!** Die gewünschte Melodie wird jeweils dem Sender (Taster) zugeordnet, von dem der Empfänger als letztes ein Signal empfangen hat

✂ Je nach Gerätetyp zunächst Deckel öffnen

✂ Rechte Taste T2 so oft drücken, bis die gewünschte Melodie abgespielt wird.

### Selecting the melody (MELODY-function)

✂ **IMPORTANT!** In each case, the melody desired is allocated to the transmitter (Pushbutton) from which the receiver last received a signal.

✂ Depending on the equipment type, open cover first

✂ Press right hand button T2 until the melody required is played.

### Sélection de la mélodie (Fonction MELODIE)

✂ **IMPORTANT.** La mélodie souhaitée est affectée à chaque fois à l'émetteur depuis lequel le récepteur a reçu un signal en dernier.

✂ Selon le modèle d'appareil, ouvrir d'abord le cou-vercle.

✂ Presser la touche T2 jus-qu'à l'audition de la mélo-die souhaitée.

### Selectie melodie (MELODY-functie)

✂ **BELANGRIJK!** De gewenste melodie wordt telkens aan de zender (drukknop) toegekend, waarvan de ontvanger het laatste een signaal heeft ontvangen.

✂ Al naar gelang het type apparaat eerst het deksel openen

✂ Rechter toets T2 zo vaak indrukken, tot de ge-wenste melodie wordt afgespeeld.

### Rufunterscheidung

✂ Sie können mehrere Sender und Empfänger miteinander kombinieren (siehe auch Kapitel "Programmierung")

✂ Dabei ist es mit oben beschriebener Vorgehensweise möglich, jedem Sender einen "eigenen" Ruf-ton zuzuweisen

✂ Anwendungsbeispiele:

### Ring tone distinction

✂ You can combine several transmitters and receivers (see also the chapter "Programming").

✂ You can assign a "separate" ring tone to each transmitter as described above.

✂ Application examples:

### Distinction des tonalités

✂ Vous pouvez combiner plusieurs émetteurs et récepteurs (voir également Chap. « Programmation »).

✂ La procédure décrite ci-dessus permet d'affecter à chaque émetteur sa tonalité « individuelle ».

✂ Applications possibles:

### Beltoon-onderscheiding

✂ U kunt verschillende zenders en ontvangers met elkaar combineren (zie ook hoofdstuk "Programmierung")

✂ Hierbij kan met behulp van het boven beschreven procédé aan iedere zender een "eigen" beltoon worden toegewezen

✂ Mogelijke toepassingen:

### A Zentralruf / Central Call / Appel général

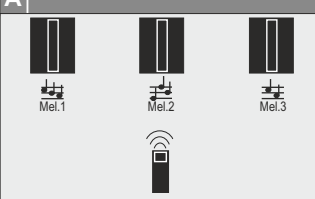

### B Individualruf / Individual Call / Appel individualisé

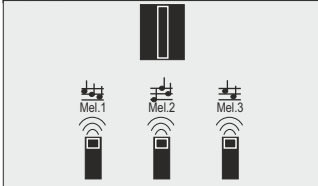

### C Matrixruf / Matrix Call / Appel matriciel

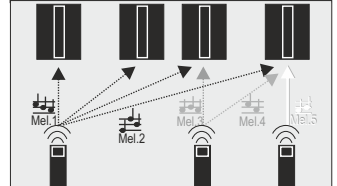

### D Rufweiterschaltung "potenzialfrei" / Call forwarding "potential free" / Reprise d'un bouton existant

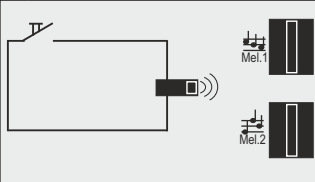

### E Rufweiterschaltung mit Wechselspannung / Call forwarding with AC voltage / Installation additionnelle

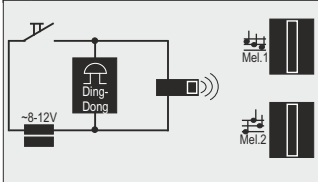

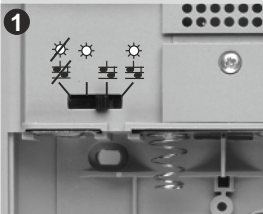

### Rufton bzw. Blitzlicht ein-/ausschalten bei Geräten mit Blitzlicht

- ☞ Der Schiebeschalter hat 4 Stellungen.
- ☞ In der Stellung ganz links sind Rufton und Blitzlicht ausgeschaltet. Die Kontroll-LED 2 bzw. die beiden Blitz-LEDs (bei Geräten mit zwei Blitz-LED's in der Front-Tür) blinken dann zur Erinnerung regelmäßig kurz auf (Abb. 2).
- ☞ In den beiden mittleren Stellungen sind entweder nur der Rufton oder nur das Blitzlicht eingeschaltet.
- ☞ In der Stellung ganz rechts sind Rufton und Blitzlicht eingeschaltet
- ☞ Wenn das Gerät über mehrere Wochen nicht benutzt wird, empfehlen wir, die Batterien herauszunehmen.

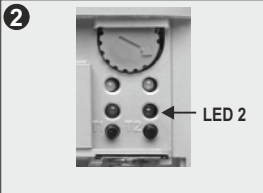

### Switching the ring tone or flash on or off with equipment with flash

- ☞ The sliding switch has 4 positions.
- ☞ Ring tone and flash are switched off in the far left position. The control LED 2 or the two flash LEDs (for units with two flash LEDs on the front door) will flash briefly at regular intervals as a reminder (Fig. 2)
- ☞ Either only the ring tone or only the flash is switched on with the two center positions
- ☞ Ring tone and flash are switched on in the far right position
- ☞ If the equipment is not to be used for a period of several weeks, we recommend removing the battery.

### Activation/désactivation de la tonalité ou du flash sur appareils équipés d'un flash

- ☞ L'interrupteur à glissière a quatre positions.
- ☞ Lorsque le curseur est positionné entièrement à gauche, tonalité et flash sont désactivés. La diode de surveillance « LED 2 » et les deux diodes de flash (lorsque ces dernières équipent la porte frontale de l'appareil) clignotent brièvement pour rappel (Fig. 2)
- ☞ Dans les deux positions intermédiaires, le curseur actionne soit uniquement la tonalité, soit uniquement le flash.
- ☞ Lorsque le curseur est positionné entièrement à droite, tonalité et flash sont activés.
- ☞ Si l'appareil n'est pas utilisé pendant plusieurs semaines.

### Beltoon c.q. flitslicht aan/uit schakelen bij toestellen Geraten met flitslicht

- ☞ De schuifschakelaar heeft 4 posities
- ☞ In de meest linker positie zijn de beltoon en het flitslicht uitgeschakeld. De controle-LED 2 c.q. de twee flits-LED's (bij toestellen met twee flits-LEDs in de voordeur) flitsen dan ter herinnering regelmatig kort op (afb. 2)
- ☞ In de twee posities in het midden is óf de beltoon óf alleen het flitslicht ingeschakeld
- ☞ In de meest rechter positie zijn de beltoon en het flitslicht ingeschakeld
- ☞ Wanneer het apparaat meerdere weken niet wordt gebruikt, adviseren wij de batterijen te verwijderen.

### Warnhinweis für Geräte mit (LED-)Blitzlicht

- ☞ Wichtig: Schauen Sie nicht direkt in das Blitzlicht bzw. in den Lichtstrahl. Stellen Sie zur Vermeidung von Augenschäden das Gerät so auf, dass niemand aus kurzer Entfernung direkt in das Blitzlicht schauen kann
- ☞ Halten Sie niemals optische Instrumente (Lupe etc.) vor das Blitzlicht (sehr helle weiße LED)
- ☞ Das (LED-)Blitzlicht ist jedoch unter vernünftigen vorhersehbaren Bedingungen und bei zufälliger kurzzeitiger Einwirkungsdauer für das Auge ungefährlich.

### Warning for devices with (LED) flash

- ☞ Important: Do not look directly into the flash or the light beam. To prevent injury to your eyes, position the equipment so that no one can look directly into the flash from a short distance
- ☞ Never hold optical instruments (magnifying glass, etc.) in front of the flash (very bright, white LED)
- ☞ However, under reasonably predictable conditions and brief chance exposure, the (LED) flash is harmless to the eyes.

### Avertissement concernant les appareils à flash (par LED)

- ☞ Important : Ne regardez jamais directement la lumière / le rayon lumineux du flash. Pour éviter d'abîmer les yeux, placez l'appareil de telle sorte qu'une personne située à courte distance de l'appareil ne puisse regarder directement dans la lumière du flash.
- ☞ Ne tenez jamais d'instruments optiques (loupe par ex.) devant le flash (LED blanches très).
- ☞ Néanmoins, perçue dans des conditions standards et de courte durée, la lumière du flash de la diode ne représente aucun danger.

### Waarschuwing voor toestellen met (LED) flitslicht

- ☞ Belangrijk: Kijk niet direct in het flitslicht c.q. in de lichtstraal. Plaats het toestel ter voorkoming van oogbeschadiging zodanig dat niemand van korte afstand direct tegen het flitslicht in kan kijken
- ☞ Houd nooit optische instrumenten (vergrotingsglas etc.) voor het flitslicht (zeer heldere witte LED)
- ☞ Onder redelijkerwijs voorziene voorwaarden en wanneer het oog voor korte tijd toevallig eraan blootgesteld wordt, is het (LED) flitslicht echter ongevaarlijk.



1

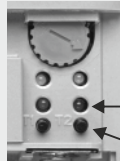

LED 2  
T 2

#### Rufton ein-/ausschalten bei Geräten ohne Blitzlicht und Steckdosen-Funkgong

☞ Taste T2 länger als 3 Sekunden gedrückt halten, bis LED 2 aufleuchtet.

☞ Der Rufton ist nun ausgeschaltet. Die rote Kontroll-LED 2 blinkt zur Erinnerung.

☞ Wiedereinschalten durch kurzes Betätigen von Taste T1 oder T2

☞ Wenn das Gerät über mehrere Wochen nicht benutzt wird, empfehlen wir, die Batterien herauszunehmen bzw. im Falle des Steckdosen-Funkgongs das Gerät aus der Steckdose zu ziehen

#### Switching the ring tone on/off for equipment without flash and plug-in-chime

☞ Continue pressing button T2 for more than 3 seconds, until LED 2 lights.

☞ The ring tone is now switched off. The red control LED 2 flashes as a reminder.

☞ Switch on again by pressing button T1 or T2 briefly.

☞ If the equipment is not to be used for a period of several weeks, we recommend removing the battery, or in the case of the plug-in wireless chime, removing the equipment from the socket.

#### Activation/désactivation de la tonalité sur appareils non équipés de flash

☞ Maintenir la touche T2 enfoncée pendant plus de 3 secondes jusqu'à ce que la LED 2 s'allume.

☞ La tonalité est désactivée. La diode de surveillance rouge « LED 2 » clignote pour mémoire.

☞ Remise en marche par appui bref de la touche T1 ou T2.

☞ Si l'appareil n'est pas utilisé pendant plusieurs semaines, il est conseillé de retirer les piles ou bien, dans le cas du carillon radio pour prise de courant, de débrancher l'appareil de la prise.

#### Beltoon aan/uit schakelen bij toestellen zonder flietslicht

☞ Toets T2 langer dan 3 seconden ingedrukt houden tot LED 2 knippert.

☞ De beltoon is nu uitgeschakeld. De rode controle-LED 2 knippert ter herinnering

☞ Opnieuw inschakelen door kort bedienen van toets T1 of T2

☞ Wanneer het apparaat meerdere weken niet wordt gebruikt, adviseren wij de batterijen te verwijderen c.q. bij de draadloze contact-doosgong het apparaat uit de wandcontactdoos te halen.

2

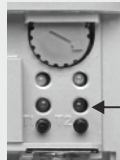

Blink

#### ALARM-Funktion

☞ Auf der Leiterplatte des Senders befindet sich eine Drahtbrücke. Wird diese Brücke gemäß Abb. 4 durchtrennt, so ist die ALARM-Funktion aktiv!

☞ Wird die Taste des Senders länger als 3 Sekunden betätigt, ertönt am Empfänger der DIN-ALARM-Ton.

☞ Diese Funktion ist gut geeignet, um auf besondere Situationen aufmerksam zu machen!

☞ ACHTUNG! Der Alarmton kann auch als festeingestellte "Melodie" programmiert werden, siehe vorheriges Kapitel.

#### ALARM-Funktion

☞ The transmitters are equipped with a bridge on the PCB. By cutting this bridge as shown in fig. 4, the ALARM-function will be enabled.

☞ If the transmitter button is pressed for more than 3 seconds, the (DIN) ALARM tone is emitted from the receiver.

☞ This function is well-suited to drawing attention to unusual situations!

☞ ATTENTION! The Alarm tone also can be set as a fixed "melody", see also previous chapter.

#### Fonction ALARME

☞ Les émetteurs sont équipés d'un pontet. Si on coupe le pontet selon la figure 4, la fonction alarme est activée.

☞ Quand la touche de l'émetteur est activée pendant plus de 3 secondes, l'ALARME sonore retentit au niveau du récepteur.

☞ Cette fonction convient parfaitement pour attirer l'attention sur certaines situations.

☞ ATTENTION ! Il est également possible de programmer une « mélodie » déterminée comme tonalité d'alarme (voir chapitre précédent).

#### ALARM-functie

☞ Op de printplaat van de zender zit een draadbrug. Wanneer deze brug volgens afb. 4 verbroken wordt, is de ALARM-functie actief!

☞ Wanneer de toets van de zender langer dan 3 seconden bediend wordt, klinkt op de ontvanger de DIN-ALARM-toon.

☞ Deze functie is goed geschikt om op bijzondere situaties attent te maken.

☞ ATTENTIE! De alarmtoon kan ook als vast ingestelde "melodie" geprogrammeerd worden, zie het voorafgaande hoofdstuk.

4

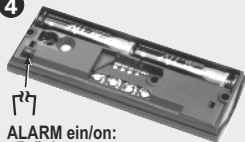

ALARM ein/on:  
- Brücke trennen  
- cut bridge

5

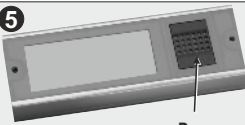

Press  
>3 sec.



## BEDIENUNG Programmierung

## OPERATION Programming

## UTILISATION Programmation

## BEDIENING Programmering

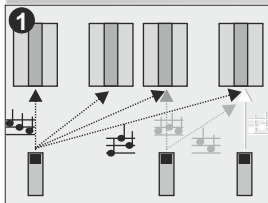

### Allgemeines

➤ Sender und Empfänger sind ab Werk bereits vorprogrammiert. Jeder Sender hat einen eigenen Code, so dass eine Störung durch andere Sender ausgeschlossen ist.

➤ In einem Empfänger können bis zu 20 Sender einprogrammiert werden. Ein Sender kann jedoch an beliebig vielen Empfängern angeschlossen werden.

➤ Die Abb. zeigt einige der vielen Kombinationsmöglichkeiten. Unter anderem kann jeder Empfänger individuell oder zentral angesteuert werden.

➤ Jedem Sender kann eine andere Melodie zur Rufunterscheidung zugeordnet werden.

### General

➤ The transmitter and receiver are already pre-programmed ex works. Each transmitter has an individual code so that interference from other transmitters is excluded.

➤ Up to 20 transmitters can be programmed into one receiver. However, one transmitter can be tuned to any desired number of receivers.

➤ The figure shows a few of the many possible combinations. Each receiver can be triggered individually or centrally, for example.

➤ A different melody can be allocated to each transmitter to make it possible to distinguish between them.

### Généralités

➤ L'émetteur et le récepteur sont déjà préprogram-més en usine. Chaque émetteur a un code prop-rié, ce qui exclut toute perturbation provoquée par d'autres émetteurs.

➤ Dans un récepteur, il est possible de programmer jusqu'à 20 émetteurs.

➤ Un émetteur peut être programmé sur un nombre infini de récepteurs.

➤ La figure montre quelques-unes des nombreuses possibilités de combinaison. Entre autres, chaque récepteur peut être commandé individuellement ou de façon centralisée.

➤ A chaque récepteur, il est possible d'affecter une autre mélodie pour établir une distinction des appels.

### Algemeen

➤ De zender en ontvanger zijn vanaf de fabriek reeds voorgeprogrammeerd. Iedere zender heeft een eigen code, zodat een storing door andere zenders uitgesloten is. In een ontvanger kunnen max. 20 zenders geprogrammeerd worden.

➤ Een zender kan echter op willekeurig veel ontv. aangeleerd worden.

➤ De tekening toont enkele van de vele combinatiemogelijkheden. Onder andere kan elke ontvanger individueel of centraal worden aangestuurd.

➤ Aan iedere zender kan een andere melodie worden toegekend om de verschillen in de oproepen te kunnen aangeven.

2

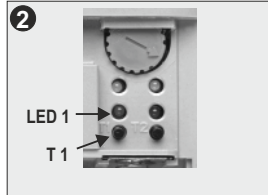

### Programmierung neuer Sender (LEARN-Funktion)

➤ Wir empfehlen, Sender und Empfänger zu programmieren, bevor sie an der Wand befestigt werden.

➤ Taste T1 ca. 3 Sekunden gedrückt halten, bis grüne LED 1 leuchtet.

➤ Taste des neuen Senders kurz drücken.

➤ Der Empfänger spielt als Empfangsbestätigung eine Melodie ab, die LED 1 erlischt. Bei Bedarf andere Melodie mit Taste T2 einstellen (siehe oben).

➤ Falls kein Sender erkannt wird, fängt die LED 1 nach ca. 15 Sek. an zu blinken und erlischt nach weiteren 10 Sek. Wiederholen Sie den Vorgang dann.

### Programming new transmitters (LEARN function)

➤ We recommend programming transmitters and receivers before they are fixed on the wall

➤ Hold down button T1 for approx. 3 seconds until the green LED 1 goes on

➤ Press the button on the new transmitter briefly.

➤ The receiver plays a melody as confirmation of receipt, LED 1 goes out. If required, set a different melody using button T2 (see above).

➤ If no transmitter is detected, LED 1 starts to flash after approx. 15 sec. and switches off after another 10 sec. Then repeat process.

### Programmation de nouveaux émetteurs (fonction APPRENTISSAGE)

➤ Nous recommandons de programmer les émetteurs et les récepteurs avant de les fixer à la paroi.

➤ Maintenir la touche T1 enfoncée pendant environ 3 secondes jusqu'à ce que la LED 1 verte s'allume.

➤ Presser brièvement la touche du nouvel émetteur.

➤ Le récepteur joue une mélodie à titre de confirmation de réception, la LED 1 s'éteint. Si nécessaire, régler une autre mélodie avec la touche T2 (voir pl. haut).

➤ Si aucun émetteur n'est détecté, la LED 1 commence à clignoter après 15 sec. Répéter ensuite le processus.

### Programmeren van nieuwe zenders (LEARN-functie)

➤ Wij adviseren de zender en ontvanger te programmeren voordat deze aan de wand bevestigd wordt.

➤ Toets T1 ca. 3 seconden lang ingedrukt houden tot de groene LED 1 brandt.

➤ Toets van de nieuwe zender kort indrukken.

➤ De ontvanger speelt als ontvangstbevestiging een melodie af, de LED 1 gaat uit. Desgewenst andere melodie met toets T2 instellen (zie boven).

➤ Indien er geen zender wordt herkend, begint de LED 1 na ca. 15 sec. aan te knipperen. Proces dan herhalen.

4

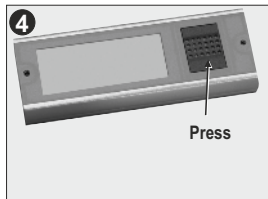

Press

1

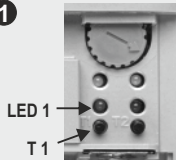

### Löschen aller Sender (CLEAR-Funktion)

☞ Taste T1 ca. 10 Sek. gedrückt halten, bis die grüne LED 1 zunächst länger aufleuchtet und dann erlischt. Nun sind am Empfänger keine Sender mehr angelehrt  
☞ Neue Sender wie oben beschrieben anlernen.

### Cancelling all the transmitters (CLEAR function)

☞ Hold down button T1 for approx. 10 seconds until the green LED 1 goes on for a longer time initially and then goes out. Now the transmitters are no longer tuned to thereceiver.  
☞ Now you can program new transmitters

### Effacement de tous les émetteurs (fonction EFFACER)

☞ Maintenir la touche T1 enfoncée pendant environ 10 secondes jusqu'à ce que la LED 1 verte s'allume pendant un certain temps avant de s'éteindre. Maintenant, plus aucun émetteur n'est relié au récepteur.  
☞ Maintenant Vous êtes capables de programmer les nouveaux émetteurs.

### Wissen van alle zenders (CLEAR-functie)

☞ Toets T1 ca. 10 seconden ingedrukt houden, tot de groene LED 1 eerst langer gaat branden en dan uit gaat. Nu zijn er geen zenders meer aan de ontvanger gekoppeld.  
☞ Nieuwe zenders zijn, als boven beschreven, te programmeren



### BEDIENUNG Batterieaustausch

**Allgemeines**  
☞ Verbrauchte Batterien entsprechend den länderspezifischen Vorschriften sachgerecht entsorgen!  
☞ Verbrauchte Batterien nicht in den Hausmüll werfen!  
☞ Nur Batterien gleichen Typs und gleichen Entladezustands einsetzen!

### OPERATION Replacing the Battery

**General**  
☞ Dispose of used batteries correctly in accordance with the regulations in your country!  
☞ Do not dispose of used batteries in household refuse!  
☞ Only use batteries of the same type and with the same amount of charge!

### UTILISATION Remplacement des piles

**Généralités**  
☞ Mettre au rebut les piles épuisées en respectant les prescriptions locales.  
☞ Ne pas jeter les piles épuisées dans les ordures ménagères.  
☞ Utiliser uniquement des piles de même modèle et présentant le même niveau de charge.

### BEDIENING Vervangen van de batterijen

**Algemeen**  
☞ Lege batterijen volgens de specifieke landelijke voorschriften als klein chemisch afval verwijderen.  
☞ Lege batterijen niet bij het huisvuil doen.  
☞ Alleen batterijen van hetzelfde type en dezelfde laadtoestand gebruiken.

3



4

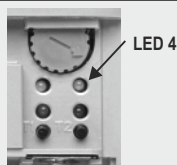

### Sender-Batterien

☞ Austausch erforderlich, wenn nach dem Ruffton (z.B. DingDong) 2 kurze BEEP-Töne zu hören sind. Je nach Geräte-Version blinkt die gelbe Kontroll-LED "LowBatt TX" im Empfänger. Bei Geräten mit zwei Blitz-LEDs in der Fronttür blinken diese ebenfalls.  
☞ Die typische Lebensdauer bei normaler Benutzung beträgt ca. 5 Jahre.  
☞ Erforderliche Batterien: 2 x 1,5 V, Typ LR03/AAA, Alkaline  
☞ Austausch: die beiden Schrauben mit dem mitgelieferten Inbusschlüssel öffnen, Batterien einsetzen, Oberteil wieder aufsetzen und festschrauben.

### Transmitter batteries

☞ Replacement is required if the ring tone (e.g., DingDong) is followed by 2 short BEEP tones. Depending on the equipment version, the yellow control LED "LowBatt TX" flashes on the receiver. For units equipped with two flash LEDs on the front door, both these LEDs flash.  
☞ The typical lifespan with normal use is approx. 5 years  
☞ Required batteries: 2 x 1.5 V, type LR03/AAA, alkaline  
☞ Replacement: Unscrew the two screws with the included hexagon socket wrench, insert the batteries, put the top part back in place and tighten the screws

### Piles de l'émetteur

☞ Lorsqu'à la suite d'une tonalité (ding dong, par ex.), vous percevez à deux reprises un « bip » bref, remplacez les piles. En fonction du modèle, la diode de surveillance jaune « Low Batt TX » située sur le récepteur clignote. Sur les appareils dont la porte frontale est équipée de deux diodes de flash, celles-ci clignotent également.  
☞ En utilisation normale, la durée de vie approximative est de 5 ans environ.  
☞ À utiliser : piles alcalines 2 x 1,5 V, type LR03/AAA.  
☞ Remplacement : dévisser les deux vis au moyen de la clé Allen fournie, insérer les piles, replacer la partie supérieure de boîtier et revisser les vis.

### Sender-Batterien

☞ Moeten vervangen worden, wanneer na de beltone (bijv. dingdong) 2 korte BEEP-tonen te horen zijn. Al naar de toestelversie knippert de gele controle-LED "LowBatt TX" in de ontvanger. Bij toestellen met twee flits-LEDs in de voordeur knipperen deze eveneens.  
☞ De typische levensduur bedraagt bij normaal gebruik rond 5 jaar.  
☞ Benodigde batterijen: 2 x 1,5 V, type LR03/AAA, Alkaline  
☞ Vervanging: Draai de twee schroeven m.b.v. de meegeleverde inbussleutel los, zet de batterijen erin en het bovendeel weer erop en draai de schroeven vast

5

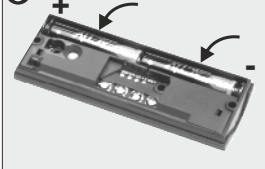



### Empfänger-Batterien

⚠ Austausch erforderlich, wenn nach dem Ruftton (z. B. DingDong) zwei kurze BEEP-Töne zu hören sind. Je nach Geräte-Variante blinkt die gelbe Kontroll-LED "LowBatt-RX" im Empfänger. Bei Geräten mit zwei Blitz-LEDs in der Fronttür blinken diese ebenfalls.

⚠ Die typische Lebensdauer bei normaler Benutzung beträgt ca. 5 Jahre

⚠ Erforderliche Batterien: 4 x 1,5V, Typ LR14/C, Alkaline

⚠ Austausch: Deckel öffnen, Batterien einsetzen, Deckel schließen.

### Receiver batteries

⚠ Replacement is required if the ring tone (e.g., DingDong) is followed by two short BEEP tones. Depending on the equipment version, the yellow control LED "LowBatt RX" flashes on the receiver. For units equipped with two flash LEDs on the front door, both these LEDs flash.

⚠ The typical lifespan with normal use is approx. 5 years.

⚠ Required batteries: 4 x 1.5V, type LR14/C, alkaline

⚠ Replacement: Open the cover, insert the batteries and close the cover again.

### Piles du récepteur

⚠ Lorsqu'à la suite d'une tonalité (ding dong, par ex.), vous percevez à deux reprises un « bip » bref, remplacez les piles.

En fonction du modèle, la diode de surveillance jaune « Low Batt RX » située sur le récepteur clignote. Sur les appareils dont la porte frontale est équipée de deux diodes de flash, celles-ci clignotent également.

⚠ En utilisation normale, la durée de vie approximative est de 5 ans environ.

⚠ À utiliser : piles alcalines 4 x 1,5 V, type LR14/C.

⚠ Remplacement : ouvrir le couvercle, insérer les piles, refermer le couvercle.

### Ontvanger-batterijen

⚠ Moeten vervangen worden, wanneer na de beltoon (bijv. dingdong) twee korte BEEP-tonen te horen zijn. Afhankelijk van de toestelversie knippert de gele controle-LED "LowBatt-RX" van de ontvanger. Bij toestellen met twee flits-LED's in de voordeur knipperen deze eveneens.

⚠ De typische levensduur bedraagt bij normaal gebruik rond 5 jaar.

⚠ Benodigde batterijen: 4 x 1,5V, type LR14/C, Alkaline

⚠ Vervanging: Open de deksel, zet de batterijen erin, sluit de deksel.

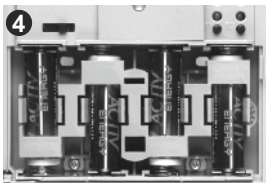
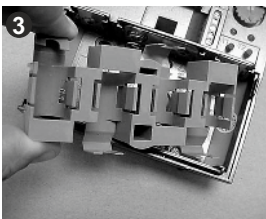

### Batterie-Adapter für Empfänger

⚠ Je nach Geräte-Variante ist ein Batterie-Adapter beigefügt. Dieser ermöglicht den Betrieb des Senders mit handelsüblichen Batterien des Typs "LR06/AA"

⚠ Setzen Sie den Batterie-Adapter mit leichtem Druck auf die Mitte gemäß Abb. 3 ein. Prüfen Sie, ob die Haken eingerastet sind. Beachten Sie, dass der Batterie-Adapter mit den längeren Laschen nach oben eingesetzt wird (TOP).

⚠ Die typische Lebensdauer bei normaler Benutzung beträgt mit diesen kleineren Batterien ca. ein bis zwei Jahre.

⚠ Wenn Sie wieder die größeren Batterien des Typs "LR14/C" einsetzen wollen, ziehen Sie den Batterie-Adapter mit etwas Kraft heraus. Greifen Sie ihn dabei in der Mitte

### Battery adapter for receiver

⚠ Depending on the equipment version, a battery adapter is included. This permits operation of the transmitter with conventional, type "LR06/AA" batteries

⚠ Lightly press the centre of the battery adapter and insert it as shown in figure 3. Make sure that the hooks have snapped in. Note that the battery adapter must be inserted with the longer tabs pointing up (TOP).

⚠ The typical lifespan with normal use of these smaller batteries is approx. one to two years.

⚠ If you want to insert the larger, type "LR06/AA" batteries again, pull out the battery adapter using gentle force and grasping it in the centre

### Adaptateur de piles du récepteur

⚠ Un adaptateur de piles est fourni quel que soit le modèle d'appareil. Celui-ci permet de faire fonctionner l'émetteur avec des piles de type LR06/AA disponibles dans le commerce.

⚠ Insérez l'adaptateur de piles en appuyant légèrement au milieu (voir Fig. 3). Vérifiez que les crochets sont bien encliquetés. Assurez-vous que l'adaptateur de piles équipé des languettes les plus longues est bien utilisé en haut (TOP).

⚠ En utilisation normale, la durée de vie significative de ces piles de petites dimensions est de un à deux ans environ.

⚠ Si vous souhaitez utiliser à nouveau les piles de plus grandes dimensions de type LR14/C, retirez l'adaptateur de piles en forçant légèrement. Pour cela, saisissez-le au milieu.

### Batterij-adapter voor ontvanger

⚠ Afhankelijk van de toestelversie is er een batterij-adapter meegeleverd. Deze maakt het mogelijk, de zender met gewone batterijen van het type "LR06/AA" te gebruiken

⚠ Zet de batterij-adapter met lichte druk in het midden volgens afb. 3 erin. Controleer of de haakjes in elkaar gesloten zijn. Let erop dat bij het inzetten van de batterij-adapter de langere lussen naar boven wijzen (TOP).

⚠ De typische levensduur van deze kleinere batterijen bedraagt bij normaal gebruik rond een tot twee jaren.

⚠ Wanneer u weer het grotere type batterijen "LR14/C" wilt gebruiken, trek de batterij-adapter met lichte kracht eruit. Houd de adapter daarbij in het midden vast.





## Technische Daten/ Informationen

### CE-Erklärung - Richtlinie 2014/53/EU - angewandte Normen - Rechtliches

Hiermit erklären wir, dass sich dieses Produkt in Übereinstimmung mit den grundlegenden Anforderungen und den anderen relevanten Vorschriften der Richtlinie 2014/53/EU befindet.

Je nach Gerätetyp geprüft nach den jeweils relevanten Normen EN 300220, EN 301489-1/-3, EN 60950 EN62368-1:2016.

EG-Konformitäts-erklärung:

Besuchen Sie

[www.funkgong.de](http://www.funkgong.de)

Länder: für alle Länder der EU

#### Sendefrequenz

868,35 MHz

#### Sendeleistung

<25 mW

## Technical Data / Information

### CE Declaration - Guideline 2014/53/EU - Applied standard - Legal

We hereby declare that this product complies with the basic requirements and other relevant regulations of guideline 2014/53/EU.

Depending on the equipment type, it was tested according to the respective relevant standards EN 300220, EN 301489-1/-3, EN 60950 EN62368-1:2016.

EC Declaration of

Conformity: visit

[www.funkgong.de](http://www.funkgong.de)

Countries: for all EU

countries

#### Transmitting frequency

868.35 MHz

#### Transmission power

<25 mW

## Caractéristiques techniques / Infor-

### Déclaration CE - Directive 2014/53/EU - normes utilisées - mentions légalés

Nous déclarons par la présente que ce produit est en conformité avec les exigences fondamentales et autres prescriptions importantes de la directive 2014/53/EU.

En fonction du modèle, cet appareil a été vérifié en conformité aux normes correspondantes respectives EN 300220, EN 301489-1/-3, EN 60950, EN62368-1:2016.

Déclaration de conformité

CE : visitez

[www.funkgong.de](http://www.funkgong.de)

Pays : tous les pays de la

CE

#### Fréquence des signaux

868,35 MHz

#### La puissance d'émission

<25 mW

## Technische gege- vens / informatie

### CE-verklaring - Richtlijn 2014/53/EU - toegepaste normen - juridisch

Hiermede verklaren wij, dat dit product aan de wezenlijke eisen en de andere relevante voorschriften van de Richtlijn 2014/53/EU voldoet

Al naar het type toestel getest volgens de telkens toepasselijke normen EN 300220, EN 301489-1/-3, EN 60950, EN62368-1:2016

EG-conformiteitsverklaring:

Zie [www.funkgong.de](http://www.funkgong.de)

Landen: voor alle landen

van de EU

#### Zendfrequentie

868,35 MHz

#### Zendvermogen <25 mW

### Rufton/Signalisierung

✎ 16 unterschiedliche

Ruftöne

✎ Mehrfache Rufunter-  
scheidung

✎ Max. Lautstärke

86 dB(A)

#### Blitzlicht

✎ LED-Blitzlicht

#### Abmessungen

✎ Sender:

36 x 100 x 17 mm

✎ Empfänger

180 x 140 x 50 mm

#### Spannungsversorgung

✎ Siehe Kapitel

Installation

#### Temperaturbereiche

✎ Sender: -15 °C bis

50 °C

✎ Empfänger: 5 °C bis

40 °C

#### Schutzart

✎ Sender: IP 54 (Einsatz  
im Freien möglich)

✎ Empfänger: nur zur  
Verwendung in trockenen  
Räumen.

### Ring tone/signalling

✎ 16 different ring tones

✎ Multiple ring tone  
distinction

✎ Max. volume 86 dB(A)

#### Flash

✎ LED flash

#### Dimensions

✎ Transm.:

36 x 100 x 17 mm

✎ Receiver

180 x 140 x 50 mm

#### Voltage supply

✎ See chapter on

installation

#### Temperature ranges

✎ Transmitter: -

15 °C to 50 °C

✎ Receiver: 5 °C to 40 °C

#### Protection rating

✎ Transmitter: IP 54

(outdoor use possible)

✎ Receiver: To be used

only in dry rooms.

### Tonalité / signalisation

✎ 16 tonalités différentes

✎ Distinction entre  
différentes tonalités

✎ Niveau sonore

max. 86 dB(A)

#### Flash

✎ flash par LED

#### Encombrement

✎ Émetteur :

36 x 100 x 17 mm

✎ Récepteur

180 x 140 x 50 mm

#### Tension d'alimentation

✎ voir Chap. «Installation»

#### Plages de température

✎ Émetteur : -

15 °C à 50 °C

✎ Récepteur :

5 °C à 40 °C

#### Degré de protection

✎ Émetteur : IP 54

(utilisation à l'extérieur

possible)

✎ Récepteur : à utiliser

uniquement dans des

pièces sèches.

### Beltoon/signalering

✎ 16 verschillende

beltonen

✎ Meervoudige

beltoononderscheiding

✎ Max. geluidssterkte

86 dB(A)

#### Flitslicht

✎ LED-flitslicht

#### Afmetingen

✎ Zender:

36 x 100 x 17 mm

✎ Ontvanger

180 x 140 x 50 mm

#### Spanningsvoorziening

✎ Zie hoofdstuk

«Installatie»

#### Temperatuurbereik

✎ Zender: -

15 °C tot 50 °C

✎ Ontvanger:

5 °C tot 40 °C

#### Beschermingsklasse

✎ Zender: IP 54 (geschikt

voor gebruik buiten)

✎ Ontvanger: alleen voor

gebruik in droge ruimtes.



**i**

Notizen

Notes

Notes

Notities



## Gewährleistung Haftung

## Warranty and liability

## Garantie et responsabilité

## Garantie en aansprakelijkheid

### Gewährleistung und Haftung

GROTHER GmbH Gongs sind mit moderner Technik gefertigt und unterliegen einer hundertprozentigen Qualitätskontrolle. Sollte dennoch ein Mangel an Ihrem Gerät auftreten, leistet die GROTHE GmbH im nachstehenden Umfang Gewähr.

1. Unsere Gewährleistung umfasst die Nachbesserung oder Neulieferung eines Gerätes, wenn dieses nachweisbar in der Funktion oder Materialbeschaffenheit Fehler aufweist.
2. Die Gewährleistung bezieht sich nicht auf natürliche Abnutzung oder Transportschäden, ferner nicht auf Schäden infolge der Nichtbeachtung der Einbauhinweise sowie nicht fachgerechter Installation. Die Gewährleistung verliert automatisch ihren Anspruch, wenn das Gerät nach Fehlerdiagnose geöffnet wurde.
3. Die Dauer der Gewährleistung beträgt 24 Monate ab Kauf des Gerätes durch den Endverbraucher. Die Einhaltung der Anspruchsfrist ist durch Nachweis des Kaufdatums mittels beigefügter Rechnung, Lieferschein oder ähnlicher Unterlage zu belegen. Bitte schicken Sie im Falle eines Mangels das Gerät mit beigefügter Mängelbeschreibung an die Verkäuferadresse mit o. g. Belegen zurück.

### Warranty and liability

GROTHER GmbH wireless doorbells are manufactured using state of the art technology and are subject to 100 % quality control. If, however, a malfunction still occurs on your device, GROTHE GmbH provides a warranty to the following extent.

1. Our warranty includes the repair or new delivery of a device if the device is demonstrably deficient in function or material.
2. The warranty does not cover natural wear and tear or transit damage or damage resulting from failure to comply with the installation instructions or improper installation. The warranty is automatically void if the device is opened after a fault is found.
3. The duration of the warranty is 24 months from the date of purchase of the device by the end user. Compliance with the warranty period must be demonstrated by providing evidence of the date of purchase by means of the enclosed invoice, delivery note or a similar document. In the event of a defect, please return the device with the attached description of the defect to the seller's address with the above documents.

### Garantie et responsabilité

Les carillons GROTHE GmbH sont fabriqués avec une technologie moderne et sont soumis à un contrôle de qualité à 100 %. Toutefois, en cas de défaut de votre appareil, GROTHE GmbH offre une garantie selon l'étendue suivante.

1. Notre garantie comprend la réparation ou la nouvelle livraison d'un appareil lorsque celui présente des défauts manifestes au niveau du fonctionnement ou de la qualité du matériau.
2. La garantie ne couvre pas l'usure naturelle ou les dommages liés au transport. Elle ne couvre pas non plus les dommages dus au non-respect des consignes de montage ou à une installation incorrecte. La garantie est automatiquement annulée lorsque l'appareil a été ouvert pour résoudre des problèmes.
3. La période de garantie est de 24 mois à compter de l'achat de l'appareil par l'utilisateur final. Le respect du délai de réclamation doit être attesté par une preuve de la date d'achat en joignant une facture, un bon de livraison ou un autre document similaire. En cas de défaut, renvoyez l'appareil en joignant la description du défaut à l'adresse du vendeur avec les justificatifs indiqués ci-dessus.

### Garantie en aansprakelijkheid

Gongs van GROTHE GmbH zijn geproduceerd met moderne techniek en worden onderworpen aan een honderd procent kwaliteitscontrole. Mocht desondanks een gebrek ontstaan aan uw apparaat, biedt GROTHE GmbH de volgende garantie.

1. Onze garantie omvat het herstel of het leveren van een nieuw apparaat, als het aantoonbaar gebreken heeft bij de werking of in het materiaal.
2. De garantie geldt niet voor natuurlijke slijtage of transportschade, ook niet voor schade door het niet opvolgen van de inbouw-aanwijzingen of onvakkundige installatie. Elke aanspraak op garantie vervalt, als het apparaat na een foutdiagnose wordt geopend.
3. De duur van de garantie is 24 maanden vanaf de aanschaf van het product door de eindgebruiker. Aanspraak op garantie is mogelijk bij bewijs van de aankoopdatum door een meegeleverde rekening, een leveringsdocument of een soortgelijk document. Graag bij een gebrek het apparaat met een beschrijving van het gebrek terugsturen, incl. de hierboven genoemde bewijsmiddelen.



Elektroschrott gehört  
NIGHT in den  
Hausmüll!

E-waste does NOT  
belong in the  
domestic waste!

Les déchets  
électroniques  
n'appartiennent pas  
aux ordures  
ménagères !

E-waste behoort NIET  
thuis in het huisafval!



DE62593616

Elektrogeräte mit  
dieser  
Kennzeichnung  
müssen getrennt  
gesammelt und  
umweltgerecht  
wiederverwert  
werden (gemäß  
Europäischer Richtlinie  
über Elektro- und  
Elektronik- Altgeräte  
(W.E.E.E.) und ihre  
Umsetzung in  
nationales Recht;  
Elektro- und  
Elektronikgerätegesetz  
, Gesetz über das  
Inverkehrbringen, die  
Rücknahme und die  
umweltverträgliche  
Entsorgung von  
Elektro- und  
Elektronikgeräten(Elek  
troG)).

Bitte entsorgen Sie  
unbrauchbare oder  
ausrangierte  
Elektrogeräte  
ausschließlich über  
die dafür  
vorgesehenen  
Rückgabe- und  
Sammelsysteme oder  
über den Hersteller  
bzw. Importeur

E-waste does NOT  
belong in the  
domestic waste!

Electrical appliances  
bearing this mark  
must be collected  
separately and  
reused in an  
environmentally  
sound manner (in  
accordance with the  
European Waste  
Electrical and  
Electronic Equipment  
Directive (WEEE) and  
its transposition into  
national law), German  
Act for Electrical and  
Electronic Equipment,  
Act on the Sale, Return  
and Environmentally  
Sound Disposal of  
Electrical Equipment  
and electronic devices  
(ElektroG)).

Please dispose of  
unusable or  
discarded electrical  
appliances only via  
the return and  
collection systems or  
via the manufacturer  
or importer.

Les déchets  
électroniques  
n'appartiennent pas  
aux ordures  
ménagères !

Les appareils  
électriques portant  
cette marque doivent  
être collectés  
séparément et  
recyclés de manière  
écologiquement  
rationnelle  
(Conformément à la  
Directive Européenne  
relative aux appareils  
électriques et  
électroniques usagés  
(DEEE) et à son  
application dans le  
droit national, Loi  
allemand sur le  
appareils électriques et  
électroniques, à la loi  
sur la mise sur le  
marché, la reprise et  
l'élimination écologique  
des équipements  
électriques et appareils  
électroniques  
(ElektroG)).

Veillez enlever les  
appareils électriques  
inutilisables ou  
rejetés uniquement  
par les des systèmes  
de retour et de  
collecte ou par le  
fabricant ou  
l'importateur.

Elektrische  
apparaten met dit  
merkteken moeten  
apart worden  
ingezameld en op  
een

milieuverantwoorde  
manier worden  
gerecycled (in  
overeenstemming met  
de Europese richtlijn  
betreffende afgedankte  
elektrische en  
elektronische  
apparatuur (AEEA) en  
de omzetting in  
nationaal recht, de wet  
inzake elektrische en  
elektronische  
apparatuur, de wet op  
het in de handel  
brengen, terugnemen  
en milieuvriendelijke  
verwijdering van  
elektrische apparatuur  
en elektronische  
apparaten (ElektroG)).

Gooi onbruikbare of  
afgedankte  
elektrische apparaten  
alleen weg via het  
retour- en  
inzamelsysteem of  
via de fabrikant of  
importeur.



Kontakt

Contact

Contact

Contact

Grothe GmbH  
Loehestraße 22  
D-53773 Hennef  
Tel.+49 2242-8890-0  
Fax. +49 2242-8890-36  
info@grothe.de

**GROTHE**  
URMETGROUP