

**FRONTALINI PER PULSANTIERA MODULARE
FRONTS FOR MODULAR PANEL
FAÇADES POUR PLAQUE DE RUE MODULAIRE
PLACAS PARA TECLADO MODULAR
FRONTTAFELN FÜR MODULARE TASTATUREN
FRONTELEMENTEN VOOR MODULAIRE DEURPLAAT**

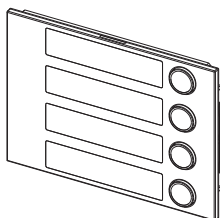

Sch./Ref. 1168/11,12,13,14

(Nero, *black*, noir, *negro*, schwarz, *zwart*)

Sch./Ref. 1168/11G,12G,13G,14G

(Grigio, *gray*, gris, *gris*, grau, *grijs*)

Sch./Ref. 1168/11W,12W,13W,14W

(Bianco, *white*, blanc, *blanco*, weiß, *wit*)

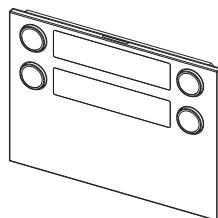

Sch./Ref. 1168/24,28

(Nero, *black*, noir, *negro*, schwarz, *zwart*)

Sch./Ref. 1168/24G,28G

(Grigio, *gray*, gris, *gris*, grau, *grijs*)

Sch./Ref. 1168/24W,28W

(Bianco, *white*, blanc, *blanco*, weiß, *wit*)

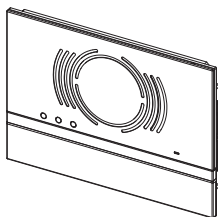

Sch./Ref. 1168/130,131,132

(Nero, *black*, noir, *negro*, schwarz, *zwart*)

Sch./Ref. 1168/130G,131G,132G

(Grigio, *gray*, gris, *gris*, grau, *grijs*)

Sch./Ref. 1168/130W,131W,132W

(Bianco, *white*, blanc, *blanco*, weiß, *wit*)

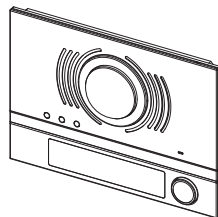

Sch./Ref. 1168/140,141,142

(Nero, *black*, noir, *negro*, schwarz, *zwart*)

Sch./Ref. 1168/140G,141G,142G

(Grigio, *gray*, gris, *gris*, grau, *grijs*)

Sch./Ref. 1168/140W,141W,142W





(Bianco, *white*, blanc, *blanco*, weiß, *wit*)

**LIBRETTO DI INSTALLAZIONE / INSTALLATION MANUAL
NOTICE D'INSTALLATION / MANUAL DE INSTALACIÓN
INSTALLATIONSHANDBUCH / AANWIJZINGEN VOOR DE INSTALLATIE**

CARTELLINI PORTANOME / NAME TAGS

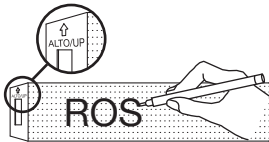
ETIQUETTES PORTE-NOM / TARJETEROS PARA NOMBRES

NAMENSSCHILDER / ETIQUETTES PORTE-NOM

<p>Cartellino portanome trasparente <i>Transparent name tag</i> Etiquette port-nom transparente <i>Tarjetero para nombres transparente</i> Durchsichtiges Namensschild <i>Transparent naamplaatje</i></p>	
<p>Cartellino definitivo nero scrivibile tramite incisione <i>Definitive black name tag writeable by engraving</i> Etiquette définitive noire écrivable par gravure <i>Tarjetero definitivo negro para grabar los nombres</i> Mittels Gravur zu beschriftendes schwarzes definitives Namensschild <i>Vast zwart naamplaatje voor zeefdruk</i></p>	
<p>Cartellino definitivo grigio scrivibile tramite incisione <i>Definitive gray name tag writeable by engraving</i> Etiquette définitive gris écrivable par gravure <i>Tarjetero definitivo gris para grabar los nombres</i> Mittels Gravur zu beschriftendes grau definitives Namensschild <i>Vast grijs naamplaatje voor zeefdruk</i></p>	
<p>Cartellino definitivo bianco opalino scrivibile tramite decalcomania <i>Definitive white opaline name tag writeable with decals</i> Etiquette définitive blanche opaline écrivable par décalcomanie <i>Tarjetero definitivo blanco opalino para pegatinas con los nombres</i> Mittels Aufkleber zu beschriftendes milchweißes definitives Namensschild <i>Vast wit opaline decal naamplaatje</i></p>	

INSERIMENTO DEI CARTELLINI / NAME TAG INSERTION

INTRODUCTION DES ETIQUETTES / COLOCACIÓN DE LOS TARJETEROS

EINSETZEN DER SCHILDER / DE NAAMPLAATJES MONTEREN

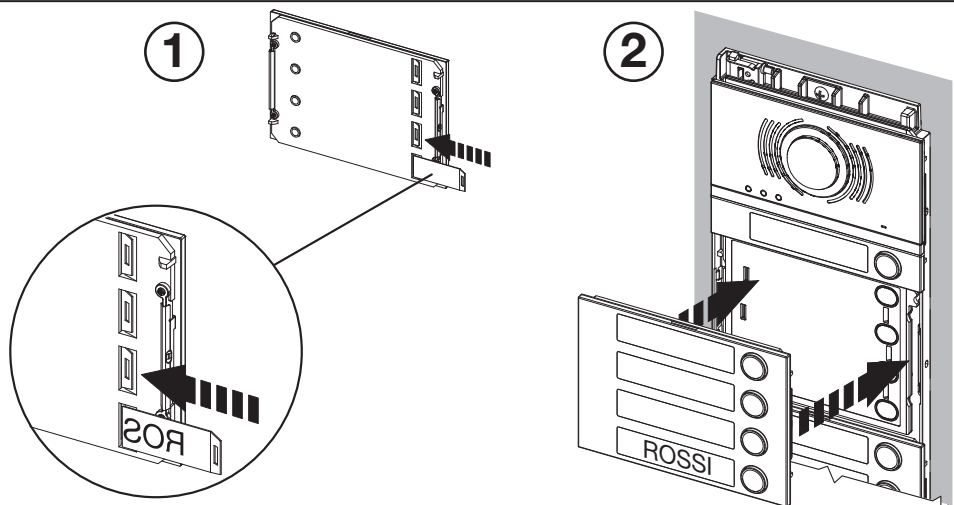

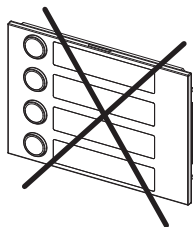
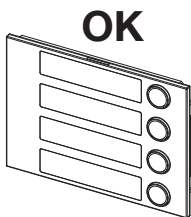

 *Nell'aggancio del frontalino al telaio assicurarsi di mantenere i tasti sul lato destro della pulsantiera.*

When coupling the front to the frame, make sure to keep the buttons on the right side of the panel.

Lors de l'accrochage de la façade au cadre, s'assurer de garder les touches du côté droit de la plaque de rue.

Cuando se engancha la placa en el bastidor, comprobar que se conserve la posición de los pulsadores del lado derecho del teclado.

Beim Anbringen der Fronttafel am Rahmen sicherstellen, dass sich die Tasten auf der rechten Seite der Tastatur befinden.

Zorg ervoor dat, als u het frontelement aan het frame haakt, de toetsen aan de rechterkant van de deurplaat blijven zitten.

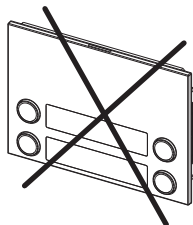
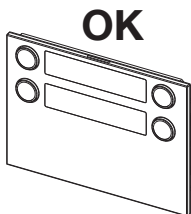

SMONTAGGIO FRONTALINI / FRONT REMOVAL DEMONTAGE DES FAÇADES / DESMONTAJE DE LAS PLACAS ABBAU DER FRONTTÄFELN / FRONTELEMENTEN DEMONTEREN

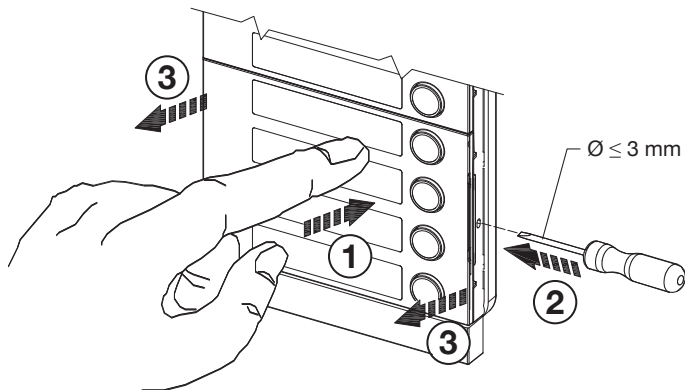

 *Nel caso di installazioni con tre telai affiancati, lo smontaggio dei cartellini portanome per il telaio centrale necessita obbligatoriamente:*

- 1) della rimozione delle testate;*
- 2) dello smontaggio della vite superiore di fissaggio;*
- 3) del ribaltamento del telaio portamoduli.*

For installations with three frames arranged side by side, the following is required to remove the name tags of the middle frame:

- 1) remove the headers;*
- 2) remove the upper fastening screw;*
- 3) tip the module holder frame.*

En cas d'installations à trois cadres l'un à côté de l'autre, le démontage des étiquettes porte-nom pour le cadre central nécessite obligatoirement :

- 1) *du retrait des capuchons ;*
- 2) *du démontage de la vis de fixation supérieure ;*
- 3) *du basculement du cadre porte-modules.*

Quando se hace la instalación con tres bastidores uno junto al otro, el desmontaje de los tarjeteros del bastidor central exige las siguientes operaciones:

- 1) *retirar los remates;*
- 2) *desmontar el tornillo superior de fijación;*
- 3) *abatir el bastidor porta-módulos.*

Bei Installationen mit drei Rahmen nebeneinander ist beim Abbau der Namensschilder für den mittleren Rahmen zwingend Folgendes erforderlich:

- 1) *das Entfernen der Kopfteile;*
- 2) *das Ausschrauben der oberen Befestigungsschraube;*
- 3) *das Umklappen des Kabelabdeckrahmens.*

Bij installaties van drie frames naast elkaar vereist het demonteren van de naamplaatjes in het middelste frame:

- 1) *verwijdering van de koppen;*
- 2) *verwijdering van de bovenste borgschroef;*
- 3) *kanteling van het modulehouderframe.*

MANUTENZIONE / MAINTENANCE / MAINTENANCE MANTENIMIENTO / WARTUNG / ONDERHOUD

Si suggerisce di pulire i frontali con un panno umido non abrasivo. Non usare liquidi contenenti alcol o prodotti per la pulizia dei vetri.

Use a soft damp cloth to clean the front panels. Do not use products containing alcohol or window cleaning products.

Il est conseillé de nettoyer les façades à l'aide d'un chiffon humide, non abrasif. Ne pas utiliser de liquides à base d'alcool ou de détergents pour les vitres.

Se aconseja limpiar los frentes con un paño húmedo no abrasivo. No utilizar líquidos que contengan alcohol ni productos para la limpieza de cristales.

Es wird empfohlen, die Frontseiten mit einem nicht scheuernden, feuchten Tuch zu reinigen. Keine alkoholhaltigen Flüssigkeiten oder Glasreiniger verwenden.

Wij raden aan om de deurplaat met een zachte, vochtige doek te reinigen. Gebruik geen alcohol bevattende producten of reinigingsproducten voor ramen.

DS 1168-001A

URMET S.p.A.
10154 TORINO (ITALY)
VIA BOLOGNA 188/C
Telef. +39 011.24.00.000 (RIC. AUT.)
Fax +39 011.24.00.300 - 323

urmet

LBT 20479

Area tecnica
servizio clienti +39 011.23.39.810
<http://www.urmet.com>
e-mail: info@urmet.com

MADE IN ITALY