

MODULO APRIPORTA CON TASTIERA 2 RELÉ
DOOR RELEASE DIGITAL KEYPAD 2 OUTPUT
MODULE OUVRE-PORTE AVEC CLAVIER À 2 RELAIS
MÓDULO DE APERTURA DE LA PUERTA CON TECLADO 2 RELÉS
TÜRÖFFNERMODUL MIT TASTATUR 2 RELAIS

synthesi
steel

Synthesi

Sch./Ref. 1158/46

Sch./Ref. 1148/46

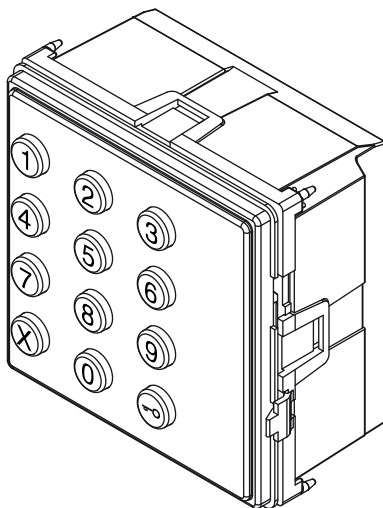
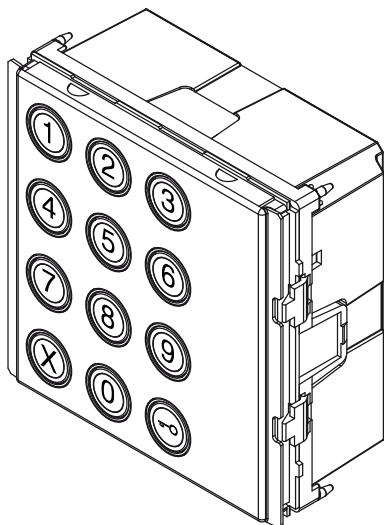

ITALIANO

DESCRIZIONE

Il dispositivo apriporta con tastiera a codice avrà le seguenti caratteristiche:

- Possibilità di gestione di due ingressi con 2 contatti apriporta a relè, azionabili indipendentemente da ciascuno dei codici programmati.
- Gestione di fasce orarie.
- 22 codici utente programmabili.
- 12 tasti retroilluminati a led (numeri da 0 a 9 colore verde, "X" e "☐" colore ambrato).
- Durata dell'attivazione apriporta programmabile per ciascuno dei due relè.
- Possibilità di programmare i due relè per attivazione monostabile o bistabile.
- Possibilità di collegamento a pulsanti NO (pulsante androne).

Vista posteriore del modulo apriporta:

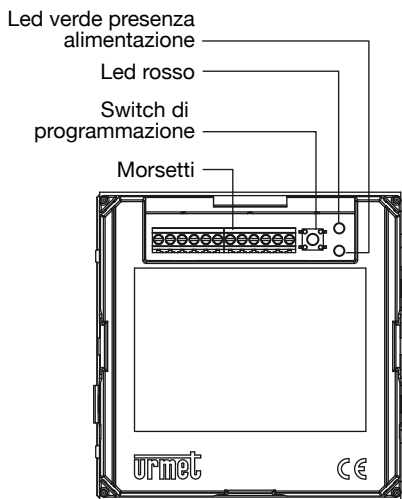

CARATTERISTICHE ELETTRICHE

Tensione di alimentazione:..... **12 Vca o Vcc ±10%**
Assorbimento massimo:..... **250 mA @ 12 Vca**
150 mA @ 12 Vcc

Assorbimento massimo
a riposo:..... **100 mA @ 12 Vca**
50 mA @ 12 Vcc

Massimo carico
commutabile dai relé:..... **250 Vca 5 A**

MORSETTI

- ⊙ +~ Positivo alimentazione (12Vca o Vcc)
- ⊙ -- Negativo alimentazione (12Vca o Vcc)
- ⊙ H Fasce orarie
- ⊙ A2 Apriporta androne relé 2
- ⊙ A1 Apriporta androne relé 1
- ⊙ S1 Contatto comune relé 1
- ⊙ S3 Contatto normalmente aperto relé 1
- ⊙ S2 Contatto normalmente chiuso relé 1
- ⊙ S4 Contatto comune relé 2
- ⊙ S6 Contatto normalmente aperto relé 2
- ⊙ S5 Contatto normalmente chiuso relé 2
- ⊙ GND Massa

PROGRAMMAZIONE

IMPOSTAZIONE DELLA PASSWORD MASTER

La password master viene richiesta ogni volta che si desidera entrare in modalità di programmazione per la configurazione del dispositivo.

Alimentare il dispositivo.

Premere 3 volte in un arco di tempo di 6 secondi lo switch di programmazione posto accanto alla morsetti.

Il dispositivo emette 3 bip di conferma e il led rosso si illumina.

Digitare codice password da 3 a 8 cifre.

Confermare con tasto ☐.

Il dispositivo emette 3 bip di conferma, il led rosso si spegne e il dispositivo entra in funzionamento normale.

INGRESSO IN MODALITÀ DI PROGRAMMAZIONE

Dalla modalità di programmazione è possibile configurare il funzionamento del dispositivo e memorizzare o variare i codici di accesso.

Premere ☐ X ☐.

Digitare la password e premere ☐.

Il dispositivo emette 3 bip di conferma e il led rosso si accende: il dispositivo è in stato di programmazione.

L'uscita dalla modalità di programmazione potrà essere effettuata premendo il tasto X per almeno 3 secondi oppure lasciando inattivo per più di 30 secondi il dispositivo.

PROGRAMMAZIONE OPZIONI RELÉ

Entrare in modalità programmazione.

Inserire il codice di configurazione **nn a b ss** dove:

nn definisce il relè che si vuole configurare e può avere i seguenti valori:

31 = relè 1

32 = relè 2

a definisce se necessario confermare il codice con il tasto  e può avere i seguenti valori:
1 = attivazione relè con la sola digitazione del codice

2 = attivazione relè con digitazione del codice e conferma con tasto .

b definisce la modalità di attivazione del relè e può avere i seguenti valori:

1 = attivazione monostabile

2 = attivazione bistabile

ss definisce il tempo di attivazione espresso in secondi e può avere i seguenti valori:

00 = 200ms (impostare questo valore se prevista attivazione bistabile)

01 = 1 secondo

..

99 = 99 secondi

Premere il tasto  per confermare.

Il dispositivo emette 3 bip di conferma e il led rosso lampeggia per 3 volte.

In caso di errore nell'inserimento del codice, il dispositivo emette un bip lungo e resta in attesa del codice corretto.

MEMORIZZAZIONE CODICI DI ATTIVAZIONE

Entrare in modalità programmazione.

Inserire il codice di configurazione **nn xxxxxxxx** dove:

nn definisce la locazione di memoria del codice e può avere valori da 01 a 22.

xxxxxxx codice di attivazione (da 3 a 8 cifre).

Premere il tasto  per confermare.

Definire il numero del relè che si intende attivare con il codice indicato:

1 = relè 1

2 = relè 2

Premere il tasto  per confermare.

Il dispositivo emette 3 bip di conferma e il led rosso lampeggia per 3 volte.

In caso di errore nell'inserimento del codice, il dispositivo emette un bip lungo e resta in attesa del codice corretto.

CANCELLAZIONE DI UN CODICE

Entrare in modalità programmazione.

Inserire il codice di configurazione **99 nn** dove:

99 identifica il codice funzione di cancellazione

nn definisce la locazione di memoria del codice e può avere valori da 01 a 22

Premere il tasto  per confermare.

Il dispositivo emette 3 bip di conferma e il led rosso lampeggia per 3 volte.

In caso di errore nell'inserimento del codice, il dispositivo emette un bip lungo e resta in attesa del codice corretto.

IMPOSTAZIONE PASSWORD PER VARIAZIONE CODICI

La password per variazione codici serve a modificare i codici di attivazione senza entrare in modalità di programmazione.

Entrare in modalità programmazione.

Inserire il codice di configurazione **36 xxxxxxxx**:

36 identifica il codice funzione di cambio password per variazione codici

xxxxxxx definisce la nuova password che sostituirà quella con cui si è entrati in programmazione (da 3 a 8 cifre).

Premere il tasto  per confermare.

Il dispositivo emette 3 bip di conferma e il led rosso lampeggia per 3 volte.

In caso di errore nell'inserimento del codice, il dispositivo emette un bip lungo e resta in attesa del codice corretto.

CAMBIO DI UN CODICE MEMORIZZATO

Premere , **X**, .

Digitare la password per variazione codici.

Premere il tasto  per confermare.

Il dispositivo emette 3 bip di conferma e il led rosso si accende.

Inserire il codice di configurazione **90 oooo** dove:

90 identifica il codice funzione di cambio codice

oooo è il vecchio codice di attivazione

Premere il tasto  per confermare.

Digitare il nuovo codice di attivazione composto da 3 a 8 cifre.

Premere il tasto  per confermare.

Il dispositivo emette 3 bip di conferma e il led rosso lampeggia per 3 volte.

In caso di errore nell'inserimento del codice, il dispositivo emette un bip lungo e resta in attesa del codice corretto.

PROGRAMMAZIONE MORSETTO FASCE ORARIE

Abilitando la funzione “fasce orarie” è possibile definire attraverso un timer (non fornito) dei periodi durante la giornata in cui per attivare i relè è sufficiente premere il tasto .

Entrare in modalità programmazione.

Inserire il codice di configurazione **40 a** dove:

40 identifica il codice funzione di cancellazione

a definisce il numero del relè abilitato durante le fasce orarie.

1 = relè 1



2 = relè 2

0 = funzione disabilitata

Premere il tasto  per confermare.

Il dispositivo emette 3 bip di conferma e il led rosso lampeggia per 3 volte.

In caso di errore nell’inserimento del codice, il dispositivo emette un bip lungo e resta in attesa del codice corretto.

 *Durante i periodi di fasce orarie con abilitazione dell’apertura con il solo tasto  non è possibile entrare in modalità di programmazione.*

AZZERAMENTO CODICI DI ATTIVAZIONE + PASSWORD

Togliere alimentazione al dispositivo.

Premere e tenere premuto lo switch di programmazione posto accanto alla morsettiera.

Alimentare il dispositivo mentre si tiene premuto lo switch.

Rilasciare lo switch dopo aver udito un bip lungo.

Al momento del rilascio dello switch il dispositivo emette 3 bip di conferma.

In questo modo saranno cancellati i codici, i tempi e le password precedentemente programmati.

IMPOSTAZIONI DI DEFAULT

Relè 1

Funzionamento	Monostabile
Tempo di attivazione	200 ms
Conferma con tasto 	No

Relè 2

Funzionamento	Monostabile
Tempo di attivazione	200 ms
Conferma con tasto 	No

Morsetto fasce orarie	Funzione disabilitata
------------------------------	-----------------------

ENGLISH

DESCRIPTION

The features of the code keypad door opener device are:

- Possibility of managing two entrances with two relay door lock contacts which may be operated independently using either of the programmed codes.
- Timeslot management.
- 22 programmable user codes.
- 12 back-lit LED buttons (numbers from 0 to 9 green, “X” and “” amber).
- Programmable door lock activation time for each of the two relays.
- Possibility of programming the two relays for monostable or toggle operation.
- Possibility of connecting to NO buttons (hall button).

Rear view of the door release module:

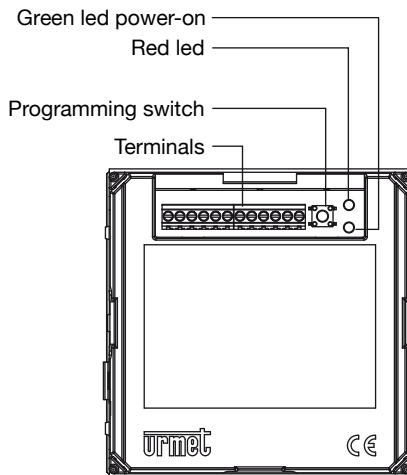

ELECTRICAL SPECIFICATIONS

Power voltage:..... **12 Vac or Vdc ± 10%**
Maximum draw:..... **250 mA @ 12 Vac**
150 mA @ 12 Vdc
Maximum stand-by
consumption:..... **100 mA @ 12 Vac**
50 mA @ 12 Vdc
Maximum switchable relay load:.....**250 Vac 5 A**

TERMINALS

⊙	++	Power positive (12Vac or 12Vdc)
⊙	--	Power negative (12Vac or 12Vdc)
⊙	H	Timeslots
⊙	A2	Hall door opener relay 2
⊙	A1	Hall door opener relay 1
⊙	S1	Common contact relay 1
⊙	S3	Normally open contact relay 1
⊙	S2	Normally closed contact relay 1
⊙	S4	Common contact relay 2
⊙	S6	Normally open contact relay 2
⊙	S5	Normally closed contact relay 2
⊙	GND	Ground

PROGRAMMING

MASTER PASSWORD PROGRAMMING PROCEDURE

The master password is required to access device configuration programming mode.

Power the device.

Press the programming switch next to the terminal board three times in 6 seconds.

The device will beep three times and the red LED will light up for confirmation.

Enter the password code (from 3 to 8 digits).

Press  to confirm.

The device will beep three times to confirm. The red LED will go out and the device will switch to normal operation.

ACCESSING PROGRAMMING MODE

Programming mode may be used to configure operation of the device and to save or edit access codes.

Press  X .

Enter the password and press .

The device will beep three times and the red LED will light up for confirmation: the device is in programming mode.

Either hold X pressed for at least three second or leave the device inactive for more than 30 seconds to quit programming mode.

RELAY OPTIONS PROGRAMMING PROCEDURE

Access programming mode.

Enter the configuration code **nn a b ss** where:

nn is the relay to be configured; possible values are:

31 = relay 1

32 = relay 2

a defines whether the code needs to be confirmed by pressing the button  or not; possible values are:

1 = relay activation entering the code only

2 = relay activation entering the code and pressing the button  to confirm.

b defines the relay activation mode; possible values are:

1 = monostable activation

2 = toggle activation

ss defines the activation time expressed in seconds; possible values are:

00 = 200ms (set this value for toggle operation)

01 = 1 second

..

99 = 99 seconds

Press  to confirm.

The device will beep three times and the red LED will blink three times.

If the entered code is wrong, the device will beep twice in rapid succession and wait for the correct code to be entered.

ACTIVATION CODE STORAGE PROCEDURE

Access programming mode.

Enter configuration code **nn xxxxxxxx** where:

nn defines the code memory location; possible values from 01 to 22.

xxxxxxx activation code (from 3 to 8 digits).

Press  to confirm.

Define the number of relays to be activated with the code shown:

1 = relay 1

2 = relay 2

Press  to confirm.

The device will beep three times and the red LED will blink three times.

If the entered code is wrong, the device will beep twice in rapid succession and wait for the correct code to be entered.

DELETING A CODE

Access programming mode.

Enter configuration code **99 nn** where:

99 identifies the function code to be deleted

nn defines the code memory location; possible values from 01 to 22.

Press  to confirm.

The device will beep three times and the red LED will blink three times.

If the entered code is wrong, the device will beep twice in rapid succession and wait for the correct code to be entered.

CODE CHANGE PASSWORD PROGRAMMING PROCEDURE

The code edit password may only be used to edit the activation codes without accessing programming mode.

Access programming mode

Enter configuration code **36 xxxxxxxx** where:

36 identifies the password change function code

xxxxxxx defines the new password which will replace the one used to access programming mode.

Press  to confirm.

The device will beep three times and the red LED will blink three times.

If the entered code is wrong, the device will beep twice in rapid succession and wait for the correct code to be entered.

CHANGING A STORED CODE

Press , **X**, .

Enter the code changing password

Press  to confirm.

The device will beep three times and the red LED will light up for confirmation.

Enter configuration code **90 oooo** where:

90 identifies the code change function code

oooo is the old activation code

Press  to confirm.

Enter the new activation code (from 3 to 8 digits).

Press  to confirm.

The device will beep three times and the red LED will blink three times.

If the entered code is wrong, the device will beep twice in rapid succession and wait for the correct code to be entered.

TIMESLOT TERMINAL PROGRAMMING PROCEDURE

By enabling the timeslot function, a timer (not included) may be used to program the periods of the day when to activate the relays simply by pressing .

Access programming mode.

Enter configuration code **40 a** where:

40 identifies the function code to be deleted

a defines the number of relays enabled during the timeslots.

1 = relay 1

2 = relay 2

0 = function off

Press  to confirm.

The device will beep three times and the red LED will blink three times.

If the entered code is wrong, the device will beep twice in rapid succession and wait for the correct code to be entered.



It is not possible to access programming mode during the timeslots in which opening is enabled by pressing the button  only.

ACTIVATION CODE + PASSWORD RESET PROCEDURE

Disconnect power from the device.

Hold the programming switch next to the terminal board pressed.

Power the device while the switch is pressed.

Release the switch when you hear a long beep.

The device will beep three times for confirmation when the switch is released.

All the previously programmed codes, times and passwords will be deleted.

DEFAULT SETTINGS

Relay 1

Function Monostable

Activation time 200 ms

Button confirmation  No

Relay 2

Function Monostable

Activation time 200 ms

Button confirmation  No

Timeslot terminal OFF

FRANÇAIS

DESCRIPTION

Ce dispositif ouvre-porte avec clavier à code possède les caractéristiques suivantes:

- La possibilité de gérer deux entrées avec 2 contacts ouvre-porte par relais, actionnables indépendamment de chacun des codes programmés.
- La gestion des tranches horaires.
- 22 codes utilisateur programmables.
- 12 touches rétro-éclairées avec diode (numéros 0 à 9 de couleur verte, "X" et "☐" de couleur ambre).
- La durée de l'activation ouvre-porte programmable pour chacun des deux relais.
- La possibilité de programmer les deux relais pour une activation monostable ou bistable.
- La possibilité de branchement aux touches NON (touche hall d'entrée).

Vue avant et arrière du module ouvre-porte:

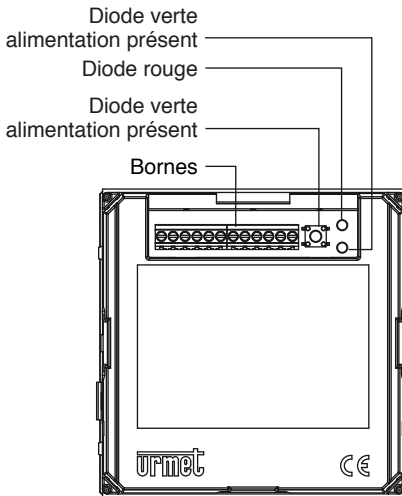

CARACTERISTIQUES ELECTRIQUES

Tension d'alimentation: **12 Vca ou Vcc ± 10%**

Absorption maximum: **250 mA @ 12 Vca**
150 mA @ 12 Vcc

Absorption maximum au repos: . **100 mA @ 12 Vca**
50 mA @ 12 Vcc

Charge maximale

commutable des relais: **250 Vca 5 A**

BORNES

- ⊗ +~ Positive alimentation (12Vca ou Vcc)
- ⊗ -- Négative alimentation (12Vca ou Vcc)
- ⊗ H Plages horaires
- ⊗ A2 Ouvre-portes hall relais 2
- ⊗ A1 Ouvre-portes hall relais 1
- ⊗ S1 Contact commun relais 1
- ⊗ S3 Contact normalement ouvert relais 1
- ⊗ S2 Contact normalement fermé relais 1
- ⊗ S4 Contact commun relais 2
- ⊗ S6 Contact normalement ouvert relais 2
- ⊗ S5 Contact normalement fermé relais 2
- ⊗ GND Masse

PROGRAMMATION

PROGRAMMATION DU MOT DE PASSE MAITRE

Le mot de passe maître est demandé chaque fois que l'on souhaite accéder à la modalité de programmation pour la configuration du dispositif. Mettre le dispositif sous tension.

Appuyer à trois reprises en l'espace de 6 secondes sur le contacteur de programmation, situé à côté du bornier.

Le dispositif émet trois bips sonores de confirmation et la diode rouge s'allume.

Entre le code mot de passe (3 à 8 chiffres).

Valider en appuyant sur la touche ☐.

Le dispositif émet trois bips sonores de confirmation, la diode rouge s'éteint et le dispositif se met en mode de fonctionnement normal.

ACCES A LA MODALITE DE PROGRAMMATION

A partir de la modalité de programmation, il est possible de configurer le fonctionnement du dispositif et de mémoriser ou modifier les codes d'accès.

Appuyer sur ☐ X ☐.

Entrer le mot de passe et appuyer sur ☐.

Le dispositif émet trois bips sonores de confirmation et la diode rouge s'allume: le dispositif est alors en mode de programmation.

Pour quitter la modalité de programmation, appuyer sur la touche X durant au moins 3 secondes ou bien laisser le dispositif inactif pendant plus de 30 secondes.

PROGRAMMATION DES OPTIONS RELAIS

Accéder à la modalité de programmation.

Entrer le code de configuration **nn a b ss**, où:

nn désigne le relais à configurer et peut prendre les valeurs suivantes:

31 = relais 1

32 = relais 2

a définit s'il est nécessaire de valider le code à l'aide de la touche  et peut prendre les valeurs suivantes:

1 = activation du relais en entrant simplement le code

2 = activation du relais en entrant le code et en confirmant par la touche .

b définit la modalité d'activation du relais et peut prendre les valeurs suivantes:

1 = activation mono-stable

2 = activation bi-stable

ss définit le temps d'activation, exprimé en secondes, et peut prendre les valeurs suivantes:

00 = 200 ms (programmer cette valeur en cas d'activation bi-stable)

01 = 1 seconde

..

99 = 99 secondes

Appuyer sur la touche  pour confirmer.

Le dispositif émet trois bips sonores de confirmation et la diode rouge clignote à trois reprises.

En cas d'erreur de saisie du code, le dispositif émettra deux bips sonores et attendra le code correct.

MEMORISATION DES CODES D'ACTIVATION

Accéder à la modalité de programmation.

Entrer le code de configuration **nn xxxxxxxx**, où:

nn définit l'emplacement de mémoire du code et peut prendre des valeurs comprises entre 01 et 22.

xxxxxxx code d'activation (3 à 8 chiffres).

Appuyer sur la touche  pour confirmer.

Définir le numéro du relais à activer avec le code indiqué:

1 = relais 1

2 = relais 2

Appuyer sur la touche  pour confirmer.

Le dispositif émet trois bips sonores de confirmation et la diode rouge clignote à trois reprises.

En cas d'erreur de saisie du code, le dispositif émettra deux bips sonores et attendra le code correct.

EFFACEMENT D'UN CODE

Accéder à la modalité de programmation.

Entrer le code de configuration **99 nn**, où:

99 identifie le code fonction à effacer

nn définit l'emplacement de mémoire du code et peut prendre des valeurs comprises entre 01 et 22

Appuyer sur la touche  pour confirmer.

Le dispositif émet trois bips sonores de confirmation et la diode rouge clignote à trois reprises.

En cas d'erreur de saisie du code, le dispositif émettra deux bips sonores et attendra le code correct.

PROGRAMMATION DU MOT DE PASSE POUR MODIFIER LES CODES

Le mot de passe pour modifier les codes sert à modifier les codes d'activation sans entrer en modalité de programmation.

Accéder à la modalité de programmation

Entrer le code de configuration **36 xxxxxxxx**:

36 identifie le code fonction de changement mot de passe

xxxxxxx définit le nouveau mot de passe qui remplacera celui utilisé pour accéder à la programmation

Appuyer sur la touche  pour confirmer.

Le dispositif émet trois bips sonores de confirmation et la diode rouge clignote à trois reprises.

En cas d'erreur de saisie du code, le dispositif émettra deux bips sonores et attendra le code correct.

MODIFICATION D'UN CODE MEMORISE

Appuyer sur , **X**, .

Entrer le mot de passe pour modifier les codes.

Appuyer sur la touche  pour confirmer.

Le dispositif émet trois bips sonores de confirmation et la diode rouge s'allume.

Entrer le code de configuration **90 oooo**, où:

90 identifie le code fonction de changement du code

oooo est l'ancien code d'activation

Appuyer sur la touche  pour confirmer.

Entrer le nouveau code d'activation (3 à 8 chiffres).

Appuyer sur la touche  pour confirmer.

Le dispositif émet trois bips sonores de confirmation et la diode rouge clignote à trois reprises.

En cas d'erreur de saisie du code, le dispositif émettra deux bips sonores et attendra le code correct.

PROGRAMMATION DE LA BORNE DES PLAGES HORAIRES

En habilitant la fonction "plages horaires", il est possible de définir, à l'aide d'un temporisateur (non livré), des périodes de la journée pendant lesquelles il suffit d'appuyer sur la touche  pour activer les relais.

Accéder à la modalité de programmation.

Entrer le code de configuration **40 a**, où:

40 identifie le code fonction à effacer

a définit le numéro du relais habilité pendant les plages horaires.

1 = relais 1



2 = relais 2

0 = fonction désactivée

Appuyer sur la touche  pour confirmer.

Le dispositif émet trois bips sonores de confirmation et la diode rouge clignote à trois reprises.

En cas d'erreur de saisie du code, le dispositif émettra deux bips sonores et attendra le code correct.

 Pendant les plages horaires avec habilitation de l'ouverture à l'aide de la touche  il n'est pas possible d'accéder à la modalité de programmation.

MISE A ZERO DES CODES D'ACTIVATION + MOT DE PASSE

Mettre le dispositif hors tension.

Maintenir appuyé le contacteur de programmation, situé à côté du bornier.

Mettre le dispositif sous tension, tout en appuyant sur le contacteur. Relâcher le contacteur après avoir entendu un bip sonore prolongé.

Lors du relâchement du contacteur, le dispositif émettra trois bips sonores de confirmation.

Ainsi, les codes, les temps et les mots de passe précédemment programmés seront effacés.

PARAMETRES IMPLICITES

Relais 1

Fonctionnement Mono-stable

Temps d'activation 200 ms

Validation par touche  Non

Relais 2

Fonctionnement Mono-stable

Temps d'activation 200 ms

Validation par touche  Non

Borne plages horaires

Fonction desactivee

ESPAÑOL

DESCRIPCIÓN

El dispositivo de apertura de la puerta con teclado de código tendrá las siguientes características:

- Posibilidad de controlar dos entradas con 2 contactos de apertura de la puerta de relés, que se pueden accionar independientemente de cada uno de los códigos programados.
- Control de franjas horarias.
- 22 códigos usuario programables.
- 12 teclas iluminadas en la cara posterior con leds (números de 0 a 9 color verde, "X" y "" color ámbar).
- Duración de la activación de la apertura de la puerta programable en cada uno de los dos relés.
- Posibilidad de programar los dos relés para la activación monoestable o biestable.
- Posibilidad de conexión con pulsadores NO (pulsador del vestíbulo).

Vista posterior del módulo de apertura de puerta:

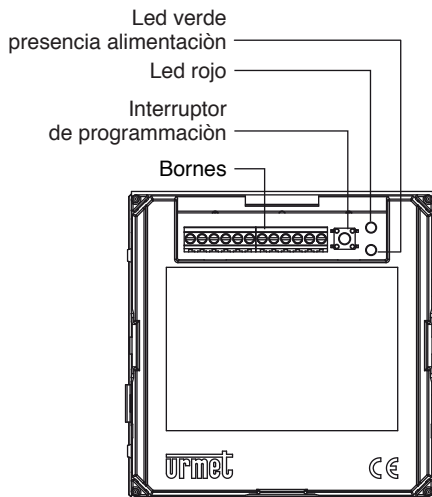

CARACTERÍSTICAS ELÉCTRICAS

Tensión de alimentación: **12 Vca o Vcc ± 10%**

Absorción máxima:.....**250 mA @ 12 Vca**

150 mA @ 12 Vcc

Absorción máxima en reposo: ... **100 mA @ 12 Vca**

50 mA @ 12 Vcc

Carga máxima conmutable

por los relés:..... **250 Vca 5 A**

BORNES

- ⊘ +- Positivo de alimentación (12Vca o Vcc)
- ⊘ -- Negativo de alimentación (12Vca o Vcc)
- ⊘ H Franjas horarias
- ⊘ A2 Apertura de la puerta del vestíbulo relé 2
- ⊘ A1 Apertura de la puerta del vestíbulo relé 1
- ⊘ S1 Contacto común relé 1
- ⊘ S3 Contacto normalmente abierto relé 1
- ⊘ S2 Contacto normalmente cerrado relé 1
- ⊘ S4 Contacto común relé 2
- ⊘ S6 Contacto normalmente abierto relé 2
- ⊘ S5 Contacto normalmente cerrado relé 2
- ⊘ GND Masa

PROGRAMACIÓN

CONFIGURACIÓN DE LA CONTRASEÑA MASTER

La contraseña master se pide cada vez que se quiere entrar en el modo de programación para la configuración del dispositivo.

Alimentar el dispositivo.

Pulsar 3 veces, en un lapso de 6 segundos, el interruptor de programación que está junto al tablero de bornes.

El dispositivo emite 3 bips de confirmación y se enciende el led rojo.

Escribir el código contraseña de 3 a 8 cifras.

Aceptar con la tecla **↵**.

El dispositivo emite 3 bips de confirmación, se apaga el led rojo y el dispositivo entra en funcionamiento normal.

ENTRADA EN EL MODO DE PROGRAMACIÓN

Desde el modo de programación es posible configurar el funcionamiento del dispositivo y memorizar o variar los códigos de acceso.

Pulsar **↵** **X** **↵**.

Escribir la contraseña y pulsar **↵**.

El dispositivo emite 3 bips de confirmación y se enciende el led rojo: el dispositivo se encuentra en estado de programación.

Se puede salir del modo de programación pulsando la tecla **X** durante al menos 3 segundos o dejando inactivo el dispositivo durante más de 30 segundos.

PROGRAMACIÓN DE LAS OPCIONES DEL RELÉ

Entrar en el modo de programación.

Escribir el código de configuración **nn a b ss** en el que:

nn define el relé que se quiere configurar y puede tener los siguientes valores:

31 = relé 1

32 = relé 2

a define si es necesario aceptar el código con la tecla **↵** y puede tener los siguientes valores:

1 = activación del relé sólo con la introducción del código

2 = activación del relé con la introducción del código y la aceptación con la tecla **↵**.

b define el modo de activación del relé y puede tener los siguientes valores:

1 = activación monoestable

2 = activación biestable

ss define el tiempo de activación expresado en segundos y puede tener los siguientes valores:

00 = 200ms (configurar este valor si está prevista la activación biestable)

01 = 1 segundo

..

99 = 99 segundos

Pulsar la tecla **↵** para aceptar.

El dispositivo emite 3 bips de confirmación y el led rojo se enciende 3 veces.

En caso de error de introducción del código, el dispositivo emite 2 bips rápidos y queda en espera del código exacto.

MEMORIZACIÓN DE LOS CÓDIGOS DE ACTIVACIÓN

Entrar en el modo de programación.

Escribir el código de configuración **nn xxxxxxxx** en el que:

nn define la posición de memoria del código y puede tener valores de 01 a 22.

xxxxxxx código de activación (de 3 a 8 cifras).

Pulsar la tecla **↵** para aceptar.

Definir el número del relé que se quiere activar con el código indicado:

1 = relé 1

2 = relé 2

Pulsar la tecla **↵** para aceptar.

El dispositivo emite 3 bips de confirmación y el led rojo se enciende 3 veces.

En caso de error de introducción del código, el dispositivo emite 2 bips rápidos y queda en espera del código exacto.

ELIMINACIÓN DE UN CÓDIGO

Entrar en el modo de programación.

Escribir el código de configuración **99 nn** en el que:

99 identifica el código función de eliminación

nn define la posición de memoria del código y puede tener valores de 01 a 22

Pulsar la tecla  para aceptar.

El dispositivo emite 3 bips de confirmación y el led rojo se enciende 3 veces.

En caso de error de introducción del código, el dispositivo emite 2 bips rápidos y queda en espera del código exacto.

CONFIGURACIÓN DE LA CONTRASEÑA PARA LA VARIACIÓN DE CÓDIGOS

La contraseña para la variación de códigos sirve para modificar los códigos de activación sin entrar en el modo de programación.

Entrar en el modo de programación.

Escribir el código de configuración **36 xxxxxxxx**:

36 identifica el código función de cambio de contraseña

xxxxxxx define la nueva contraseña que reemplazará la contraseña utilizada para entrar en la programación.

Pulsar la tecla  para aceptar.

El dispositivo emite 3 bips de confirmación y el led rojo se enciende 3 veces.

En caso de error de introducción del código, el dispositivo emite 2 bips rápidos y queda en espera del código exacto.

CAMBIO DE UN CÓDIGO MEMORIZADO

Pulsar , **X**, .

Escribir la contraseña para la variación de códigos.

Pulsar la tecla  para aceptar.

El dispositivo emite 3 bips de confirmación y se enciende el led rojo.

Escribir el código de configuración **90 oooo** en el que:

90 identifica el código función de cambio de código

oooo es el antiguo código de activación

Pulsar la tecla  para aceptar.

Escribir el nuevo código de activación de 3 a 8 cifras.

Pulsar la tecla  para aceptar.

El dispositivo emite 3 bips de confirmación y el led rojo se enciende 3 veces.

En caso de error de introducción del código, el dispositivo emite 2 bips rápidos y queda en espera del código exacto.

PROGRAMACIÓN DEL BORNE DE LAS FRANJAS HORARIAS

Activando la función “franjas horarias” es posible definir, mediante un temporizador (no entregado), los periodos del día en los que se activan los relés; para ello, es suficiente pulsar la tecla .

Entrar en el modo de programación.

Escribir el código de configuración **40 a** en el que:

40 identifica el código función de eliminación

a define el número del relé activado durante las franjas horarias.

1 = relé 1

2 = relé 2

0 = función desactivada

Pulsar la tecla  para aceptar.

El dispositivo emite 3 bips de confirmación y el led rojo se enciende 3 veces.

En caso de error de introducción del código, el dispositivo emite 2 bips rápidos y queda en espera del código exacto.



Durante los periodos de franjas horarias con activación de la abertura sólo con la tecla  no es posible entrar en el modo de programación.

PUESTA A CERO DE LOS CÓDIGOS DE ACTIVACIÓN + CONTRASEÑA

Cortar la alimentación al dispositivo.

Pulsar y mantener pulsado el interruptor de programación que está junto al tablero de bornes. Alimentar el dispositivo mientras se mantiene pulsado el interruptor.

Soltar el interruptor después del bip prolongado.

Cuando se suelta el interruptor el dispositivo emite 3 bips de confirmación.

De esta manera se eliminan los códigos, los tiempos y las contraseñas programados con anterioridad.

CONFIGURACIONES PREDETERMINADAS

PRESTACIÓN

Relé 1

Funcionamiento

Tiempo de activación

Confirmación con la tecla 

VALOR

Monoestable

200 ms

No

Relé 2

Funcionamiento

Tiempo de activación

Confirmación con la tecla 

Monoestable

200 ms

No

Borne de franjas horarias

Función

desactivada

DEUTSCH

BESCHREIBUNG

Die Türöffnervorrichtung mit Code-Tastatur verfügt über die folgenden Charakteristiken:

- Möglichkeit der Verwaltung von zwei Eingängen mit 2 Relais-Türöffnerkontakten, die unabhängig von jedem der programmierten Codes betätigt werden können
- Verwaltung der Zeitabschnitte
- 22 programmierbare Teilnehmercodes
- 12 Tasten mit Hintergrundbeleuchtung über Led (Nummern von 0 bis 9 in grün, "X" und "" bernsteinfarben)
- Dauer der Türöffneraktivierung für jedes der beiden Relais programmierbar
- Möglichkeit der Programmierung der beiden Relais für die monostabile oder bistabile Aktivierung
- Möglichkeit des Anschlusses an die Tasten NO (Hausflurtaste)

Vorder - und Hinteransicht des Türöffnermoduls:

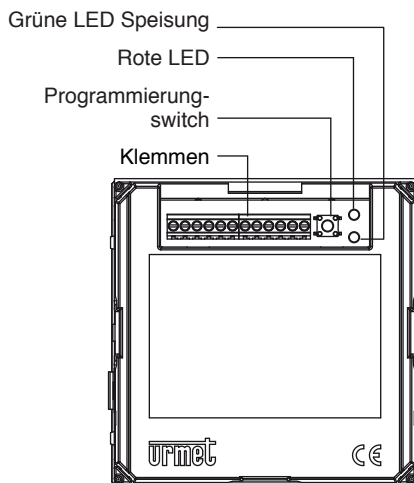

ELEKTRISCHE EIGENSCHAFTEN

Versorgungsspannung: **12 Vac und Vdc ± 10%**

Maximale Stromaufnahme: **250 mA @ 12 Vac**
150 mA @ 12 Vdc

Max. Stromaufnahme im

Ruhezustand: **100 mA @ 12 Vac**
50 mA @ 12 Vdc

Von den Relais schaltbare

Höchstlast: **250 Vac 5 A**

KLEMMEN

- ⊖ +~ Positiver Pol der Versorgung (12Vac und Vdc)
- ⊖ -- Negativer Pol der Versorgung (12Vac und Vdc)
- ⊖ H Zeitabschnitte
- ⊖ A2 Türöffner Hausflur Relais 2
- ⊖ A1 Türöffner Hausflur Relais 1
- ⊖ S1 Gemeinsamer Kontakt Relais 1
- ⊖ S3 Arbeitskontakt Relais 1
- ⊖ S2 Ruhekontakt Relais 1
- ⊖ S4 Gemeinsamer Kontakt Relais 2
- ⊖ S6 Arbeitskontakt Relais 2
- ⊖ S5 Ruhekontakt Relais 2
- ⊖ GND Erdanschluss

PROGRAMMIERUNG

EINGABE DES MASTER-KENNWORTS

Das Master-Kennwort wird jedes Mal abgefragt, wenn man sich in den Programmiermodus für die Konfiguration des Geräts begeben möchte.

Versorgung zum Gerät herstellen.

In einem Zeitraum von 6 Sekunden dreimal den Switch der Programmierung neben dem Klemmenbrett betätigen.

Das Gerät sendet zur Bestätigung 3 Pfeiftöne aus und die rote Led leuchtet auf.

Den Code des Kennworts mit 3 bis 8 Ziffern eingeben.

Mit der Taste  bestätigen.

Das Gerät sendet zur Bestätigung 3 Pfeiftöne aus, die rote Led schaltet sich aus und das Gerät schaltet auf Normalbetrieb.

ZUGRIFF AUF DEN PROGRAMMIERMODUS

Vom Programmiermodus aus kann die Funktion des Geräts konfiguriert und die Zugangscodes können gespeichert oder geändert werden.

 **X**  betätigen.

Das Kennwort eingeben und  betätigen

Das Gerät sendet zur Bestätigung 3 Pfeiftöne aus und die rote Led schaltet sich ein. Das Gerät befindet sich im Programmierstatus.

Das Verlassen des Programmiermodus erfolgt durch Betätigen der Taste **X** mindestens drei Sekunden lang oder durch Inaktivität des Geräts für mehr als 30 Sekunden.

PROGRAMMAIERUNG DER RELAISSOPTIONEN

Begeben Sie sich in den Programmiermodus. Den Konfigurationscode **nn a b ss** eingeben, in dem:

nn das Relais definiert, das konfiguriert werden soll und die folgenden Werte aufweisen kann:

31 = Relais 1

32 = Relais 2

a definiert, ob es erforderlich ist, den Code mit der Taste  zu bestätigen und kann die folgenden Werte aufweisen:

1 = Aktivierung des Relais durch einmaliges Eingeben des Codes

2 = Aktivierung des Relais durch Eingabe des Codes und Bestätigen mit der Taste .

b definiert den Aktivierungsmodus des Relais und kann die folgenden Werte aufweisen:

1 = monostabile Aktivierung

2 = bistabile Aktivierung

ss definiert die Aktivierungszeit ausgedrückt in Sekunden und kann die folgenden Werte aufweisen:

00 = 200ms (diesen Wert eingeben, wenn die bistabile Aktivierung vorgesehen ist)

01 = 1 Sekunde

..

99 = 99 Sekunden

Die Taste  zum Bestätigen drücken.

Das Gerät sendet zur Bestätigung 3 Pfeiftöne aus und die rote Led blinkt dreimal auf.

Im Fall eines Fehlers beim Eingeben des Codes sendet das Gerät 2 schnelle Pfeiftöne aus und wartet die Eingabe des korrekten Codes ab.

SPEICHERN DER AKTIVIERUNGSCODES

Begeben Sie sich in den Programmiermodus.

Den Konfigurationscode **nn xxxxxxxx** eingeben, in dem:

nn die Speicherposition des Codes definiert und Werte von 01 bis 22 aufweisen kann.

xxxxxxx Aktivierungscode (3 bis 8 Ziffern)

Die Taste  zum Bestätigen drücken.

Die Nummer des Relais angeben, das mit dem angegebenen Code aktiviert werden soll:

1 = Relais 1

2 = Relais 2

Die Taste  zum Bestätigen drücken.

Das Gerät sendet zur Bestätigung 3 Pfeiftöne aus und die rote Led blinkt dreimal auf.

Im Fall eines Fehlers beim Eingeben des Codes sendet das Gerät 2 schnelle Pfeiftöne aus und wartet die Eingabe des korrekten Codes ab.

LÖSCHEN EINES CODES

Begeben Sie sich in den Programmiermodus.
Den Konfigurationscode **nn 99** eingeben, in dem:
99 den Code mit der Löschfunktion identifiziert
nn die Speicherposition des Codes definiert und
Werte von 01 bis 22 aufweisen kann



Die Taste  zum Bestätigen drücken.
Das Gerät sendet zur Bestätigung 3 Pfeiftöne aus
und die rote Led blinkt dreimal auf.
Im Fall eines Fehlers beim Eingeben des Codes
sendet das Gerät 2 schnelle Pfeiftöne aus und
wartet die Eingabe des korrekten Codes ab.



KENNWORTEINGABE ZUR CODEÄNDERUNG

Das Kennwort zur Änderung der Codes dient der
Modifizierung der Aktivierungs-codes, ohne sich in
den Programmiermodus zu begeben.
Begeben Sie sich in den Programmiermodus.
Den Konfigurationscode **36 xxxxxxxx** eingeben:
36 identifiziert den Code mit der Funktion
der Kennwortänderung
xxxxxxx definiert das neue Kennwort, das das
ersetzt, mit dem man Zugriff auf den
Programmiermodus erhalten hat

Die Taste  zum Bestätigen drücken.
Das Gerät sendet zur Bestätigung 3 Pfeiftöne aus
und die rote Led blinkt dreimal auf.
Im Fall eines Fehlers beim Eingeben des Codes
sendet das Gerät 2 schnelle Pfeiftöne aus und
wartet die Eingabe des korrekten Codes ab.

ÄNDERN EINES GESPEICHERTEN CODES



, **X**,  betätigen.
Das Kennwort für die Codeänderung eingeben.
Die Taste  zum Bestätigen drücken.
Das Gerät sendet zur Bestätigung 3 Pfeiftöne aus
und die rote Led schaltet sich ein.
Den Konfigurationscode **90 ooo** eingeben, in dem:
90 den Code mit der Funktion der
Kennwortänderung identifiziert
oooo der alte Aktivierungscode ist

Die Taste  zum Bestätigen drücken.
Den neuen Aktivierungscode bestehend aus 3 bis
8 Ziffern eingeben.
Die Taste  zum Bestätigen drücken.
Das Gerät sendet zur Bestätigung 3 Pfeiftöne aus
und die rote Led blinkt dreimal auf.
Im Fall eines Fehlers beim Eingeben des Codes
sendet das Gerät 2 schnelle Pfeiftöne aus und
wartet die Eingabe des korrekten Codes ab.

PROGRAMMIERUNG DER KLEMME DER ZEITABSCHNITTE

Durch Aktivierung der Funktion "Zeitabschnitte"
können über einen Timer (nicht in der Lieferung
enthalten) Zeiträume des Tages definiert werden, in
denen es zur Aktivierung der Relais ausreicht, die
Taste  zu betätigen.
Begeben Sie sich in den Programmiermodus.
Den Konfigurationscode **40 a** eingeben, in dem
40 den Code mit der Löschfunktion identifiziert
a die Nummer des Relais definiert, das während
der Zeitabschnitte aktiviert ist
1 = Relais 1
2 = Relais 2
0 = Funktion deaktiviert



Die Taste  zum Bestätigen drücken.
Das Gerät sendet zur Bestätigung 3 Pfeiftöne aus
und die rote Led blinkt dreimal auf.
Im Fall eines Fehlers beim Eingeben des Codes
sendet das Gerät 2 schnelle Pfeiftöne aus und
wartet die Eingabe des korrekten Codes ab.

 Während der Zeiträume der
Zeitabschnitte, in denen das Öffnen
mit nur einer Taste  aktiviert
ist, ist es nicht möglich, sich in den
Programmiermodus zu begeben.

NULLSTELLUNG DER AKTIVIERUNGSCODES UND DES KENNWORTS

Die Versorgung zum Gerät abschalten.
Den Switch der Programmierung neben dem
Klemmenbrett drücken und gedrückt halten.
Das Gerät mit Strom versorgen, während der
Switch gedrückt gehalten wird.
Den Switch loslassen, nachdem ein langer Pfeifton
ertönt ist.
Im Moment des Loslassens des Switch sendet das
Gerät drei Pfeiftöne zur Bestätigung aus.
Auf diese Weise werden die Codes, die Zeiten und
die zuvor programmierten Kennwörter gelöscht.

STANDARDEINSTELLUNGEN

Relais 1	
Betrieb	Monostabiler
Aktivierungszeit	200 ms
Bestätigung mit der Taste 	No
Relais 2	
Betrieb	Monostabiler
Aktivierungszeit	200 ms
Bestätigung mit der Taste 	No
Klemme der Zeitabschnitte	Funktion Deaktiviert

NOTE LEGATE AGLI SCHEMI
NOTES ON DIAGRAMS
REMARQUES CONCERNANT LES SCHÉMAS
NOTAS REFERIDAS A LOS ESQUEMAS
HINWEISE IN VERBINDUNG MIT DEN PLÄNEN

**CE.006 - SEZIONI MINIME
DEI CONDUTTORI**

DISTANZA MAX	m	50
Dal Modulo apriporta all'Alimentatore	mm ²	1
Dal Modulo apriporta alla Serratura	mm ²	1
Dal Modulo apriporta al Pulsante Interno	mm ²	0,5
Dal Modulo apriporta al Pulsante Postino		
Dal Modulo apriporta al Contatto Orologio		

§ 8 SERRATURA ELETTRICA: 12Vca - 15VA

**CE.006 - MINIMUM WIRE
CROSS-SECTION AREAS**

MAX DISTANCE	m	50
Between door opener module and power supply	mm ²	1
Between door opener module and lock	mm ²	1
Between door opener module and Lobby push-button	mm ²	0,5
Between door opener module and Postman push-button		
Between door opener module and Clock switch		

§ 8 ELECTRIC LOCK: 12Vac - 15VA

**CE.006 - SECTIONS MINIMUM
DES CONDUCTEURS**

DISTANCE MAX	m	50
Entre le module ouvre-porte et l'alimentateur	mm ²	1
Entre le module ouvre-porte et la serrure électrique	mm ²	1
Entre le module ouvre-porte et Bouton 'interne'	mm ²	0,5
Entre le module ouvre-porte et Clé 'facteur'		
Entre le module ouvre-porte et Interrupteur 'horloge'		

§ 8 SERRURE ELECTRIQUE: 12Vca - 15VA

**CE.006 - SECCIONES MÍNIMAS
DE LOS CONDUCTORES**

DISTANCIA MAX	m	50
Entre el módulo de apertura de la puerta y el alimentador	mm ²	1
Entre el módulo de apertura de la puerta y la cerradura eléctrica	mm ²	1
Entre el módulo de apertura de Pulsador 'interno'	mm ²	0,5
Entre el módulo de apertura de Pulsador 'cartero'		
Entre el módulo de apertura de Interruptor 'reloj'		

§ 8 CERRADURA ELÉCTRICA: 12Vca - 15VA

**CE.006 - MINDESTABMESSUNGEN DER
LEITERQUERSCHNITTE**

MAX ABSTAND	m	50
Abstand zwischen dem Türöffnermodul und dem Netzteil	mm ²	1
Abstand zwischen dem Türöffnermodul und der Elektroverriegelung:	mm ²	1
Abstand zwischen dem Türöffnermodul und der "Innen" Taste	mm ²	0,5
Abstand zwischen dem Türöffnermodul und der "Briefträger" Taste		
Abstand zwischen dem Türöffnermodul und der "Zeitregler" Taste		

§ 8 ELEKTRISCHES SCHLOSS: 12Vac - 15VA

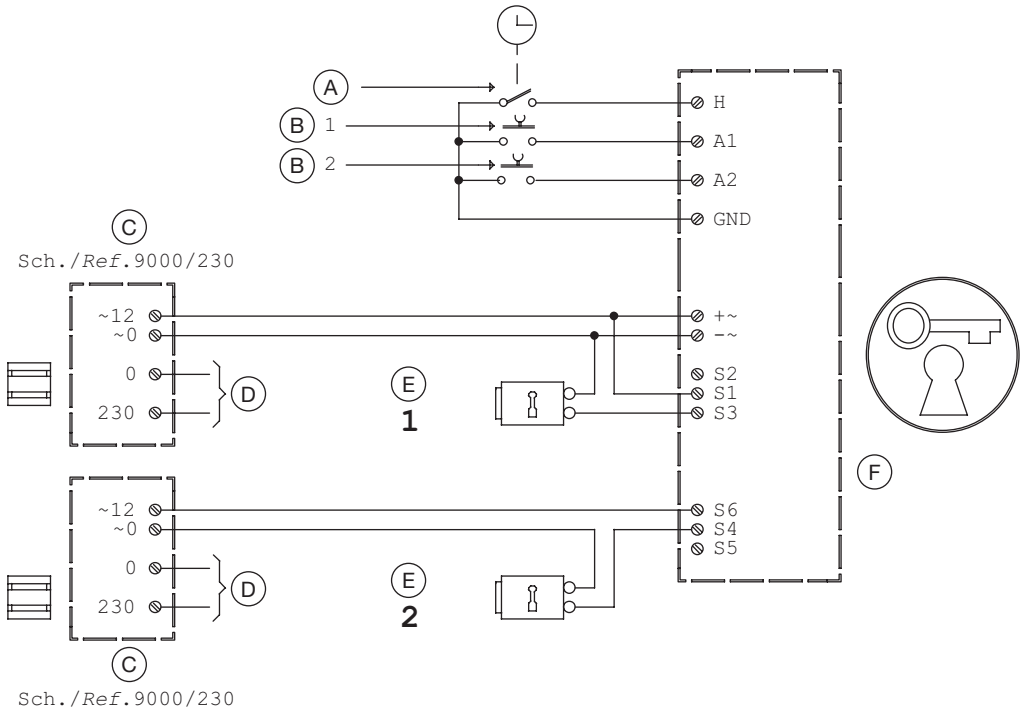

A - Contatto Orologio
 Clock switch
 Interrupteur 'horloge'
 Interruptor 'reloj'
 "Zeitregler" Taste

B - Azionamento Serratura
 Lock release
 Ouverture Serrure
 Abertura de la cerradura
 Öffnen Schloß

C - Trasformatore
 Transformer
 Transformateur
 Transformador
 Transformator

D - Rete~
 Mains~
 Secteur~
 Red~
 Netz~

E - Serratura elettrica
 Electric lock
 Serrure électrique
 Cerradura eléctrica
 Elektrisches Schloss

F - Modulo apriporta con tastiera
 Door release digital keypad
 Module ouvre-porte avec clavier
 Módulo de apertura de la puerta con teclado
 Türöffnermodul mit Tastatur