

Barriera mult. IR attivi
Multiple active IR curtain
Barrière multiplexée à l'infrarouge actif
Barrera múltiplex de IR activos
Multiplex-Schranke mit aktiven IR

0,5m	Sch./Ref.1033/282
1m	Sch./Ref.1033/283
1,5m	Sch./Ref.1033/284
2m	Sch./Ref.1033/285



CARATTERISTICHE GENERALI

- 4 modelli di barriere: Sch.1033/282 (0,5m – 2 fasci) Sch.1033/283 (1m – 4 fasci), Sch.1033/284 (1,5m - 6 fasci), Sch.1033/285 (2m - 8 fasci).
- Dimensioni estremamente ridotte per consentire anche l'installazione tra la finestra e la persiana o l'avvolgibile.
- Elevata resistenza agli urti e alle intemperie grazie al contenitore in policarbonato e al sistema di guarnizioni sui coperchi di chiusura.
- Resistenza ai raggi UV.
- Compensazioni delle dilatazioni causate dalle escursioni termiche grazie al particolare sistema di costruzione.
- Massima stabilità delle colonne installate a muro ottenuta con fissaggi intermedi.
- Protezione antiapertura e antiasportazione.
- Semplice allineamento ottico (senza strumenti di taratura).
- Tecnologia SMD con gestione a microprocessore.
- 3 modalità di funzionamento selezionabili: fasci punto-punto, fasci adiacenti, fasci incrociati.
- Portata selezionabile in funzione della tipologia di installazione (vedi par. Programmazioni Tx). Le distanze riportate sono indicative e possono subire variazioni dovute all'ambiente in cui si effettua l'installazione.
- Codice di identificazione tra TX e corrispondente RX
- Sincronismo ottico delle barriere (senza connessione filare)
- Memoria di allarme

AVVERTENZE PER L'INSTALLAZIONE

- Evitare per quanto possibile la presenza di oggetti che possano ostacolare il fascio. E' consigliabile utilizzare cavo schermato e preferibilmente un cavo per ogni barriera.
- Se vengono installate delle barriere consecutive o parallele utilizzare la configurazione descritta in figura 1.
- Posizionare le barriere in modo da evitare che i raggi del sole possano incidere direttamente sui ricevitori (vedi fig.2)
- Nel caso di installazione in presenza di estese superfici riflettenti, che potrebbero indurre accoppiamenti ottici indesiderati, prima della posa definitiva è opportuno verificare la piena funzionalità della barriera.
- Per il fissaggio delle colonne utilizzare esclusivamente le viti fornite in dotazione.
- La barriera può essere installata indifferentemente con il cavo in alto o in basso, con la sola avvertenza che il trasmettitore ed il ricevitore siano posizionati nello stesso verso (figura 3).
- Onde evitare di pregiudicare il funzionamento della barriera (con decadimento della garanzia) si raccomanda di evitare ogni tentativo di sfilare i supporti della barriera.
- Le due colonne vengono fornite abbinata in coppie di Tx e Rx; pertanto in caso di sostituzione per manutenzione è necessario sostituire la coppia.

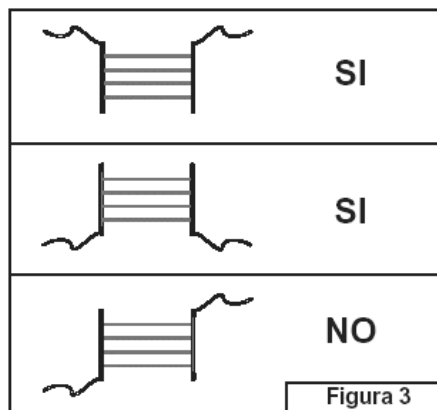
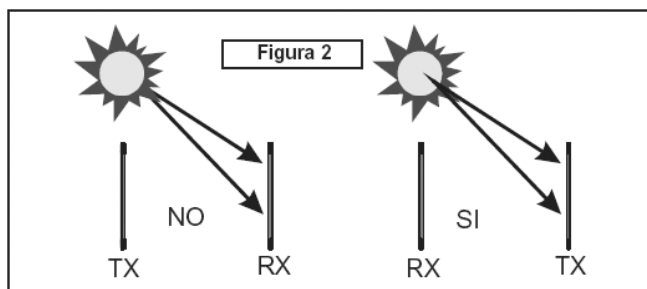
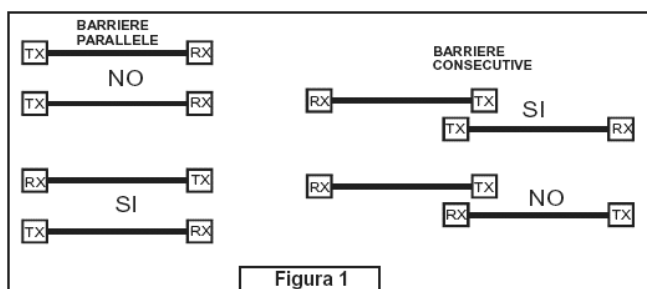

INSTALLAZIONE

- Collocare le colonne (ricevitore e trasmettitore) una di fronte all'altra alla stessa altezza (la potenza ottica dei TX è programmabile in funzione della distanza tra le due colonne - vedi paragrafo Programmazioni TX). Segnare i fori per le viti di fissaggio e forare la superficie di appoggio; nel caso si desideri migliorare l'aderenza della colonna al muro sono disponibili dei blocchi intermedi (forniti): se si desidera utilizzare questi blocchi vedere NOTA 1, altrimenti vedere punto successivo
- Per fissare le colonne al muro inserire le viti di fissaggio nelle apposite asole e serrarle (figura 6)
- Inserire la guarnizione ovale in gomma (fornita di serie) come da figura 4.
- Se si desidera utilizzare il passaggio cavi posteriore, far scorrere il cavo nell'apposita asola (figura 6)
- Tagliare eventualmente i ponticelli di programmazione (vedi par. programmazione TX ed RX)
- Tagliare i piolini fermo colonna (presenti su RX e TX) avendo cura di eliminare ogni eventuale traccia di bava residua, evitando così di pregiudicare la compensazione delle dilatazioni termiche (figura 6)
- Chiudere e fissare il coperchio con l'apposita vite (figura 5)



Figura 4



Figura 5

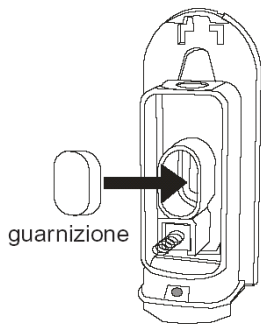

Figura 6

NOTA1: BLOCCAGGIO COLONNE AL MURO

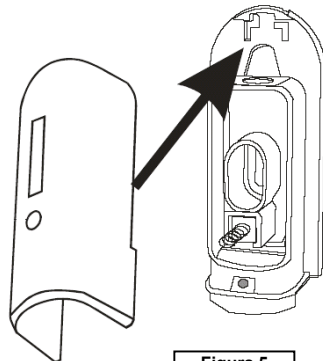
- Dopo aver segnato i fori per le viti di fissaggio eseguire eventuali fori per il blocchi intermedi (figura 8)
- Fissare (con le viti apposite) i blocchi intermedi avendo cura di permettere la rotazione dell'aletta di bloccaggio (figura 7)

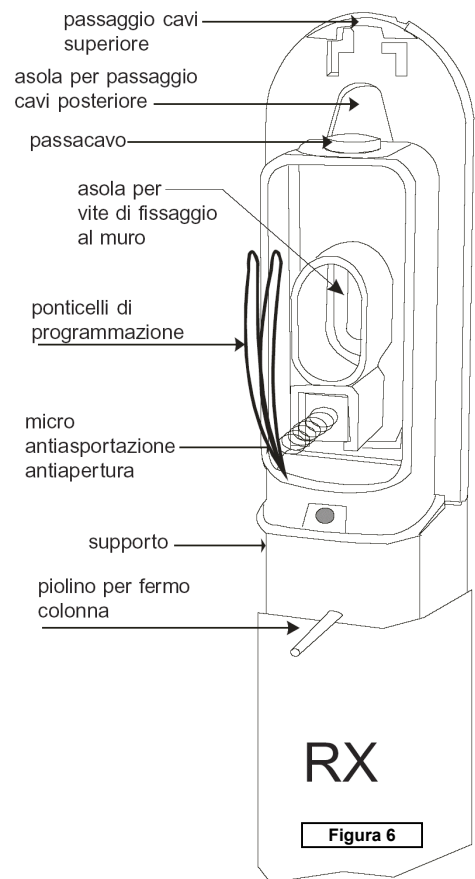

Figura 7

ALETTA PER BLOCCAGGIO INTERMEDIO

- Fissare la colonna al muro con le viti in dotazione
- Spingere con un cacciavite le alette dei blocchi intermedi facendole ruotare (figura 9)

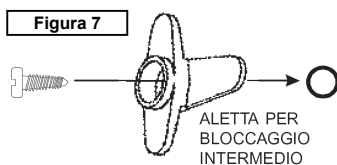

Figura 8



Figura 9

COLLEGAMENTI

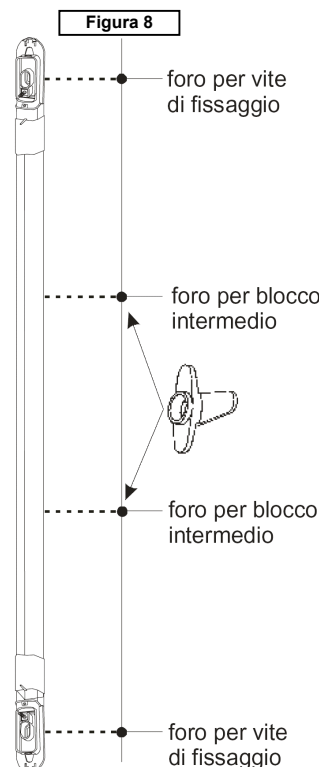
CAVI DI COLLEGAMENTO RICEVITORE

ROSSO	Positivo di alimentazione 12Vcc
NERO	Negativo di alimentazione
VERDE	Contatto NC di allarme
GIALLO	Contatto NC di allarme
MARRONE	Ingresso INIBIT
BLU	Tamper
BIANCO	Tamper

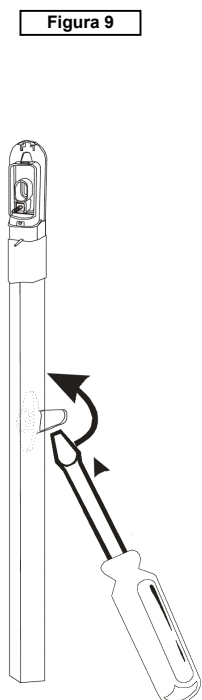
CAVI DI COLLEGAMENTO TRASMETTITORE

ROSSO	Positivo di alimentazione 12Vcc
NERO	Negativo di alimentazione
BLU	Tamper
BIANCO	Tamper

INGRESSO INIBIT

È un comando generato dalla centrale antintrusione per informare la barriera sullo stato dell'impianto (attivato o disattivato). Il comando INIBIT quando è presente (impianto disattivato) permette:

- la visualizzazione della memoria di allarme
- di bloccare il relè di allarme ottenendo un suo minor logoramento

Il comando INIBIT quando non è presente (impianto attivato) permette la visualizzazione degli eventi di allarme.

Si considera presente il comando INIBIT quando sul cavo corrispondente (marrone) è presente un +12V. Si considera non presente il comando INIBIT quando sul cavo corrispondente (marrone) è presente 0V o il cavo non è connesso.

PROGRAMMAZIONE RX

Ogni colonna RX viene fornita con 2 ponticelli utilizzati per la programmazione delle modalità di funzionamento:

- **PONTICELLI INTEGRATI: MODALITÀ FASCI PUNTO-PUNTO**
Si genera allarme quando viene interrotto un singolo fascio per almeno un secondo oppure 2 fasci adiacenti per un tempo >0,1 sec.
- **PONTICELLO GIALLO TAGLIATO: MODALITÀ FASCI ADIACENTI**
Si genera allarme solo quando vengono interrotti 2 fasci adiacenti per un tempo >0,1 sec.
- **2 PONTICELLI TAGLIATI: MODALITÀ FASCI INCROCIATI**
Si genera allarme quando viene interrotto un singolo fascio per almeno un secondo oppure 2 fasci per un tempo >0,1 sec.

ATTENZIONE: nel caso di raggi incrociati la portata minima è tipicamente di 0,9m, ma può aumentare se le colonne sono installate in presenza di forte illuminazione ambientale.

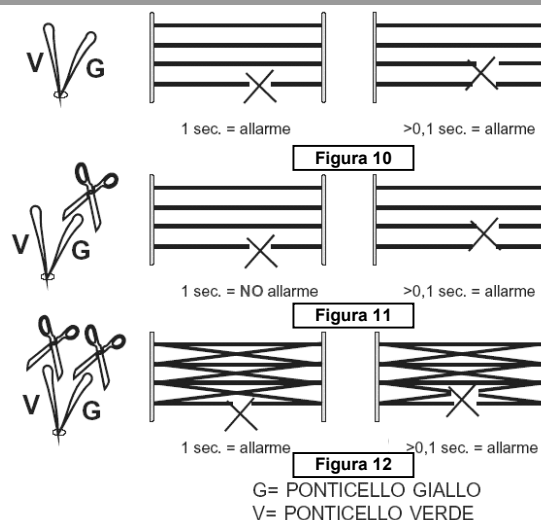

PROGRAMMAZIONE TX

Ogni colonna TX viene fornita con 1 ponticello utilizzato per la programmazione della potenza ottica trasmessa, corrispondente a:

- PONTICELLO INTEGRATO: POTENZA OTTICA RIDOTTA
- PONTICELLO TAGLIATO: POTENZA OTTICA MASSIMA.

In funzione della potenza ottica selezionata si ottengono indicativamente le portate seguenti:

	Installazione all'esterno		Installazione all'interno	
	Ponticello integro	Ponticello tagliato	Ponticello integro	Ponticello tagliato
Portata minima	40 cm	2 m	40 cm	5 m
Portata massima	2 m	10 m	5 m	20 m

ATTENZIONE: per installazioni effettuate in presenza di superfici riflettenti, a causa di accoppiamenti ottici indesiderati tra le colonne potrebbero verificarsi carenze o anomalie o di rilevazione. In molti casi tale problema può essere risolto impostando la potenza ottica ridotta, lasciando il ponticello integro sul Tx. Prima della posa definitiva è sempre opportuno verificare la piena funzionalità della barriera.

RIEPILOGO PROGRAMMAZIONE RX

Condizione ponticelli	N° di fasci interrotti	Tempo di interruzione per generare allarme	N° di fasci			
			1033/282	1033/283	1033/284	1033/285
Ponticelli integri	1	1 sec	2	4	6	8
	2 Adiacenti	> 0,1 sec				
Ponticello giallo tagliato	1	NO Allarme	2	4	6	8
	2 Adiacenti	> 0,1 sec				
2 ponticelli tagliati	1	1 sec	4	10	16	22
	2	> 0,1 sec				

PRIMA ALIMENTAZIONE

- Alla prima alimentazione, dopo aver fissato le colonne una di fronte all'altra, i raggi vengono automaticamente sincronizzati tramite segnale ottico.
- La codifica di accoppiamento tra TX e RX avviene automaticamente
- Il LED sul ricevitore segnalerà eventuali malfunzionamenti:
 - LED spento: relè chiuso, barriere funzionanti correttamente
 - LED lampeggiante veloce: vedi risoluzione dei problemi.

PARAMETRI DI FABBRICA

- La colonna RX viene fornita con modalità di funzionamento punto-punto
- La colonna TX viene fornita con ponticello integro: portata minima

CARATTERISTICHE TECNICHE

Tensione nominale di alimentazione RX-TX	12V-	
Tensione di funzionamento min/max RX-TX	10,5 ÷ 15V-	
Assorbimenti (tipici-massimi) trasmettitore a 12V-	PORTATA MINIMA	PORTATA MASSIMA
Sch.1033/282	11 mA typ - 16 mA max	38 mA typ - 47 mA max
Sch.1033/283	13 mA typ - 20 mA max	64 mA typ - 73 mA max
Sch.1033/284	15 mA typ - 24 mA max	90 mA typ - 99 mA max
Sch.1033/285	17 mA typ - 28 mA max	116 mA typ - 127 mA max
Assorbimenti (tipici-massimi) ricevitore a 12V-	A RIPOSO	IN ALLARME
Sch.1033/282	16 mA typ - 20 mA max	14 mA typ - 18 mA max
Sch.1033/283	22 mA typ - 26 mA max	20 mA typ - 24 mA max
Sch.1033/284	28 mA typ - 32 mA max	26 mA typ - 30 mA max
Sch.1033/285	34 mA typ - 38 mA max	32 mA typ - 36 mA max
Portata max (regolabile su due livelli)	10 m (installazione esterna) - 20 m (installazione interna)	
Gestione tempi di intervento.....	> 0.1 s (per interruzione di 2 raggi adiacenti)	
	1 s (per interruzione di 1 solo raggio)	
Lunghezza d'onda di lavoro emettitori IR	940 nm	
Caratteristica del segnale emesso	Trasmissione in PM (pulse mode)	
Temperatura di funzionamento certificata (CEI 79.2).....	-25°C - +55°C	
Contatto relè di allarme	0,1 A @ 24V- con prot. in serie R=10 Ohm	
Micro antimanomissione/antiasportazione	50 mA @ 12V-	
Grado di protezione certificato	IP34	
Grado di protezione dichiarato dal costruttore.....	IP55 - IK04	
Indicazione di guasto	Ottica mediante lampeggio del LED rosso	
Dimensioni e peso (ricevitore e trasmettitore)		
Sch.1033/282	540 x 25 x 23 mm peso 250 g	
Sch.1033/283	1030 x 25 x 23 mm peso 500 g	
Sch.1033/284	1520 x 25 x 23 mm peso 750 g	
Sch.1033/285	2020 x 25 x 23 mm peso 1000 g	

I prodotti Sch.1033/282, 1033/283, 1033/284, 1033/285 sono certificati **IMQ-Allarmi - 2° livello**

RISOLUZIONE DEI PROBLEMI

Problema	Possibile causa	Soluzione
LED acceso fisso, contatto relè aperto	Acquisizione del codice casuale non completata	Verificare che non esistano ostacoli interposti tra le barriere
	Colonna TX priva di alimentazione	Alimentare la colonna TX
	Barriera eccessivamente disallineata	Riposizionare le barriere
	Ponticello di selezione portata settato non correttamente	Verificare la distanza tra le barriere e selezionare la portata corretta
LED lampeggiante, contatto relè aperto	Guasto sulla colonna RX	Verificare ed eventualmente sostituire la barriera
LED spento, contatto relè aperto	Colonna RX priva di alimentazione	Alimentare la colonna RX
LED acceso fisso, contatto relè chiuso	Memoria allarme attiva	Attivare ed eventualmente disattivare il sistema (fare riferimento all'ingresso INIBIT)
LED spento, contatto relè chiuso	Presenza INIBIT	Attivare il sistema e verificare le connessioni

GENERAL FEATURES

- Three curtain models: 1033/282 (0,5 metres - 2 beams) 1033/283 (1 metre - 4 beams), 1033/284 (1.5 metres - 6 beams), 1033/285 (2 metres - 8 beams).
- Extremely compact size allowing installation between the window and the blinds.
- High shock resistance and weatherproof thanks to a polycarbonate casing and sealed lid.
- UV resistant.
- Special design for compensating dilatation caused by differences in temperature.
- Maximum stability of wall mounted columns using intermediate fasteners.
- Tampering and removal protection.
- Simply optical alignment (without calibration tools).
- SMD microprocessor technology.
- Three selectable modes: point-to-point beams, parallel beams, crossed beams.
- Capacity selectable according to installation type (see Tx programming). The distances shown are indicative and may be effected by the environment where the device is installed.
- Identification code between Tx and corresponding Rx.
- Optical synchronisation of curtains (wireless).
- Alarm memory.

INSTALLATION PRECAUTIONS

- Avoid the presence of objects interfering with the beam. It is advisable to use shielded wires; preferably use one wire for each curtain.
- Refer to the configuration shown in figure 1 for consecutive or parallel curtains.
- Arrange the curtains so that the sun light does not hit the receivers directly (see fig. 2).
- Installation in presence of large reflecting surfaces may induce undesired optical coupling. Check that the curtain is working correctly before final installation.
- Use the screws included to fasten the columns.
- The curtain can be installed either with the wire up or down providing the transmitter and the receiver are directed the same way (figure 3).
- Avoid all attempts to remove the supports from the curtain to avoid compromising operation of the curtain (and voiding the warranty).
- The two columns present combined Tx and Rx pairs. For this reason, the entire pair must be replaced if required for maintenance purposes.

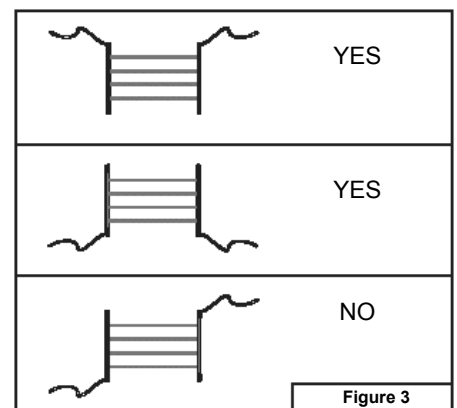
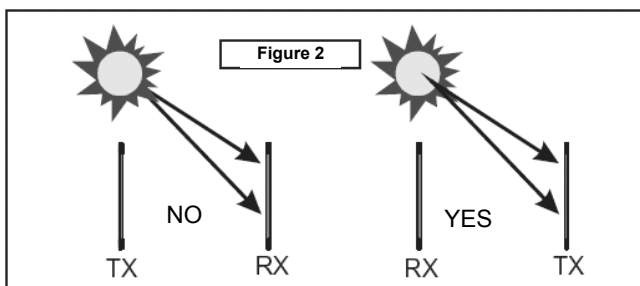
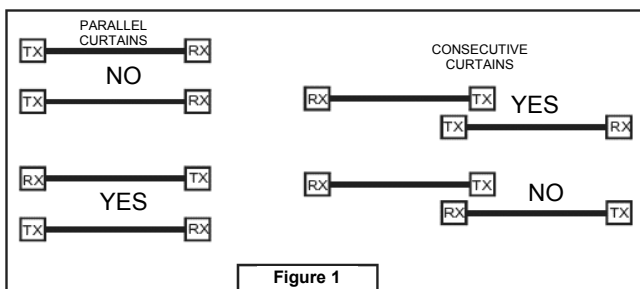

INSTALLATION

- Connect the columns (receiver and transmitter) opposite each others a be programmed according to the distance between the two columns, screw holes and drill the supporting surface. Intermediate blocks are pro the wall: see note 1 for how to use these blocks, otherwise go to the nex
- To fasten the columns to the wall, insert the fastening screws in the slots
- Insert the rubber oval seal (included) as shown in figure 4.
- Make the wire slide in the specific slot to use the rear wire passage (figu
- Cut the programming jumpers (see Tx and Rx programming).
- Cut the column stop pins (on Rx and Tx) and carefully remove all burrin compensation (figure 6).
- Close and fasten the cover with the specific screw (see figure 5).

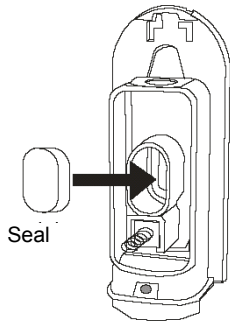

Figure 4

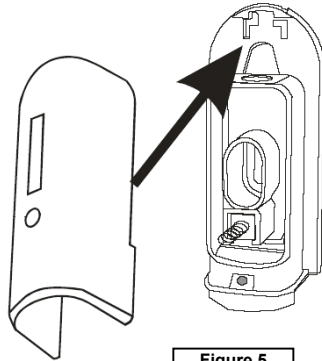

Figure 5

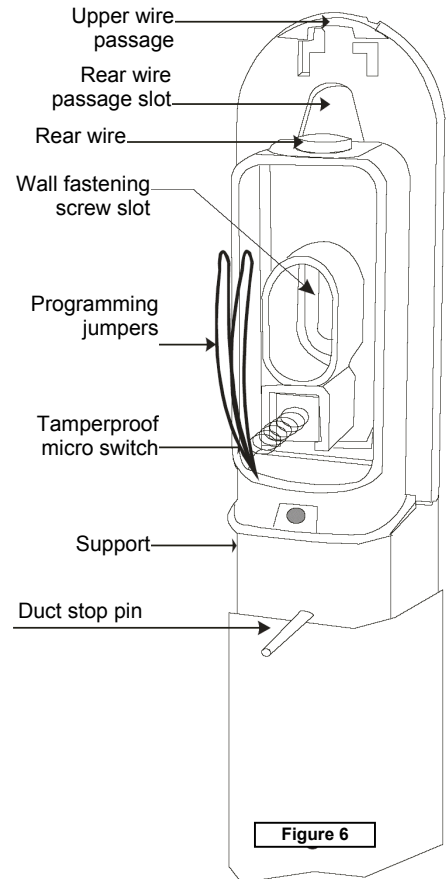

Figure 6

NOTE 1: COLUMN FASTENING TO THE WALL

- Trace the holes for the fastening screws and drill holes for the intermediate blocks if needed (figure 8).
- Fasten the intermediate blocks (with the appropriate screws) making sure that the fastening tab can turn (see figure 7).

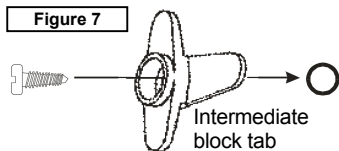

Figure 7

- Fasten the column to the wall using the screws provided.
- Push the intermediate block tabs with a screwdriver making them turn (figure 9).

Figure 8

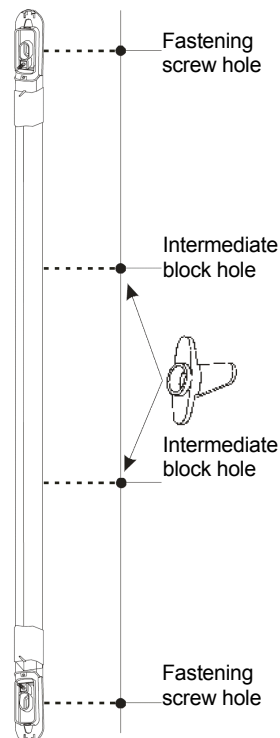
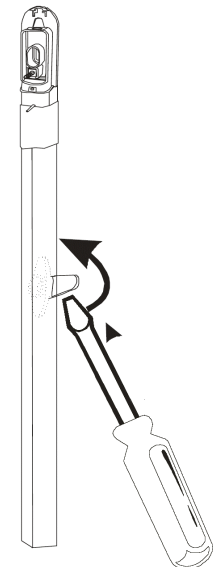

Figure 9



CONNECTIONS

RECEIVER CONNECTION WIRES

RED	12Vdc power positive
BLACK	Power negative
GREEN	NC alarm contact
YELLOW	NC alarm contact
BROWN	INHIBIT input
BLUE	Tamper
WHITE	Tamper

TRANSMITTER CONNECTION WIRES

RED	12Vdc power positive
BLACK	Power negative
BLUE	Tamper
WHITE	Tamper

INHIBIT INPUT

This command is generated by the tamperproof unit to inform the curtain of the system state (on or off). The INHIBIT command, when present (i.e. when the system is off) allows:

- alarm memory display
- blocking of the alarm relay to reduce wear.

When the INHIBIT command is not present (i.e. when the system is up and running), it allows displaying of alarm events. The INHIBIT command is present when +12V is present on the corresponding wire (brown).

The INHIBIT command is not present when either 0V is present on the corresponding wire (brown) or is not connected.

RX PROGRAMMING

Each Rx column is provided with two jumpers used to program operating functions:

- **INTACT JUMPERS: POINT-TO-POINT BEAM MODE**
An alarm is generated when a single beam is intercepted for at least one second or two parallel beams are intercepted for >0.1 seconds.
- **YELLOW JUMPER CUT: PARALLEL BEAM MODE**
An alarm is generated when two parallel beams are intercepted for >0.1 seconds.
- **TWO CUT JUMPERS: CROSSED BEAM MODE**
An alarm is generated when a single beam is intercepted for at least one second or two beams are intercepted for >0.1 seconds.

IMPORTANT: The minimum range in crossed beam mode is generally 0.9 metres. This distance may be increased if the columns are installed in a brightly illuminated environment.

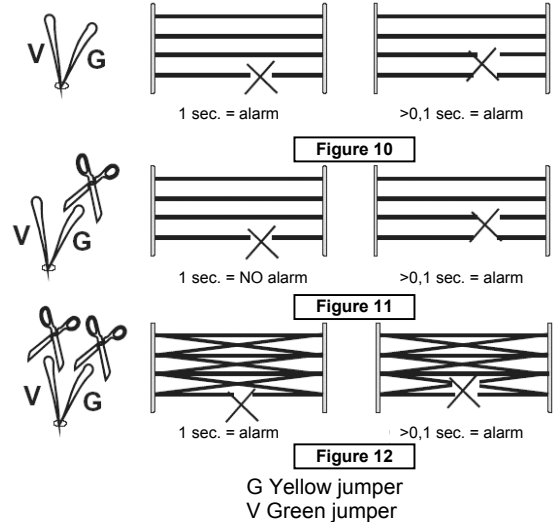

TX PROGRAMMING

Each Tx column is provided with one jumper used for programming the transmitted optical power corresponding to:

- INTACT JUMPER REDUCED OPTICAL POWER
- CUT JUMPER: MAXIMUM OPTICAL POWER

The following ranges can be obtained according to the selected optical power:

	Outdoor installation		Indoor installation	
	Intact jumper	Cut jumper	Intact jumper	Cut jumper
Minimum range	40 cm	2 m	40 cm	5 m
Maximum range	2 m	10 m	5 m	20 m

IMPORTANT: Faults and detection problems may occur in the event of installations near reflecting surfaces due to optical coupling effects. In most cases, such problems can be solved by setting reduced optical power and not cutting the jumper on the Tx. Always check full operation of the curtain before final installation.

RX PROGRAMMING OVERVIEW

Jumper condition	Number of intercepted beams	Interception time needed to generated an alarm	Number of beams			
			1033/282	1033/283	1033/284	1033/285
Intact jumpers	1	1 sec	2	4	6	8
	2 parallel	> 0.1 sec				
Yellow jumper cut	1	No alarm	2	4	6	8
	2 parallel	> 0.1 sec				
Two jumpers cut	1	1 sec	4	10	16	22
	2	> 0.1 sec				

FIRST POWER-ON

- The beams are automatically synchronised using an optical signal the first time they are powered up after fastening the columns facing each other.
- The Tx and Rx coupling is automatically encoded.
- The LED on the receiver will indicate faults:
 - LED off: relay closed, curtains working correctly
 - LED blinking rapidly: see troubleshooting.

DEFAULT PARAMETERS

- The Rx column is supplied ready for point-to-point mode operation.
- The Tx column is supplied with the jumper intact: minimum range.

SPECIFICATIONS

Nominal Rx-Tx power voltage	12V–	
Min/Max Rx-Tx operating voltage.....	10.5 to 15V–	
Transmitter draw (typical-maximum) at 12V-	MINIMUM RANGE	MAXIMUM RANGE
Ref.1033/283	11 mA typ - 16 mA max	38mA typ - 47 mA max
Ref.1033/283	13 mA typ - 20 mA max	64 mA typ - 73 mA max
Ref.1033/284	15 mA typ - 24 mA max	90 mA typ - 99 mA max
Ref.1033/285	17 mA typ - 28 mA max	116 mA typ - 127 mA max
Receiver draw (typical-maximum) at 12V-	STAND-BY	ALARM
Ref.1033/282	16 mA typ - 20 mA max	14 mA typ - 18 mA max
Ref.1033/283	22 mA typ - 26 mA max	20 mA typ - 24 mA max
Ref.1033/284	28 mA typ - 32 mA max	26 mA typ - 30 mA max
Ref.1033/285	34 mA typ - 38 mA max	32 mA typ - 36 mA max
Max. range (adjustable on two levels).....	10 m (outdoor installation) - 20 m (indoor installation)	
Intervention time management.....	> 0.1 s (intercepting two parallel beams) 1 s (intercepting one beam only)	
IR emitter working wavelength	940 nm	
Output signal characteristic	PM (Pulse Mode) transmission	
Certified working temperature range (CEI 79.2).....	-25°C - +55°C	
Alarm relay contact	0.1 A @ 24V– with prot. in series R=10 Ohm	
Tamperproof micro switch.....	50 mA @ 12V–	
Certified degree of protection	IP34	
Degree of protection declared by the manufacturer	IP55 - IK04	
Fault indication	Blinking red LED	
Dimensions and weight (receiver and transmitter)		
Ref.1033/282	540 x 25 x 23 mm weight 250 g	
Ref.1033/283	1030 x 25 x 23 mm weight 500 g	
Ref.1033/284	1520 x 25 x 23 mm weight 750 g	
Ref.1033/285	2020 x 25 x 23 mm weight 1000 g	

Ref.1033/282, 1033/283, 1033/284, 1033/285 are certified **IMQ-Alarm - Level 2 products**

TROUBLESHOOTING

Problem	Possible cause	Solution
LED on steady, relay contact open	Random code acquisition not completed	Check that there are no obstacles between the curtains
	Tx column not powered	Power the Tx column
	Curtain excessively offset	Reposition the curtains
	Range selection jumper not set correctly	Check distance between curtains and select the correct range
LED blinking, relay contact open	Rx column fault	Check and replace the curtain
LED off, relay contact open	Rx column not powered	Power the Rx column
LED on steady, relay contact closed	Active alarm memory	Switch system on and off (refer to the INHIBIT input)
LED off, relay contact closed	INHIBIT present	Activate the system and check connections

CARACTERISTIQUES GENERALES

- Trois modèles de barrières : Réf.1033/282 (0,5m – 2 faisceaux), Réf.1033/283 (1m – 4 faisceaux), Réf.1033/284 (1,5m - 6 faisceaux), Réf.1033/285 (2m - 8 faisceaux).
- Dimensions extrêmement compactes pour permettre l'installation entre la fenêtre et la persienne ou le volet roulant.
- Résistance élevée aux chocs et aux intempéries, grâce au boîtier en polycarbonate et aux joints d'étanchéité prévus sur les caches.
- Résistance aux rayons UV.
- Compensation des dilatations provoquées par les excursions thermiques, grâce à un système de construction particulier.
- Stabilité maximale des colonnes en cas d'installation murale, grâce à des fixations intermédiaires.
- Protection anti-effraction et antivol.
- Alignement optique aisé (sans instruments d'étalonnage).
- Technologie SMD avec gestion par microprocesseur.
- Trois modalités de fonctionnement sélectionnables : faisceaux point-point, faisceaux adjacents, faisceaux croisés.
- Portée sélectionnable en fonction de la typologie d'installation (voir paragraphe Programmation Tx). Les distances mentionnées sont indicatives et peuvent varier en fonction des conditions d'installation.
- Code d'identification entre TX et RX correspondant.
- Synchronisme optique des barrières (sans connexion filaire).
- Mémoire d'alarme.

AVERTISSEMENTS D'INSTALLATION

- Dans la mesure du possible, éviter la présence d'objets susceptibles d'entraver le faisceau. Il est conseillé d'utiliser un câble blindé et, de préférence, un câble par barrière.
- En cas d'installation de barrières consécutives ou parallèles, adopter la configuration illustrée dans la figure 1.
- Positionner les barrières de manière à éviter que les rayons du soleil ne frappent directement les récepteurs (voir fig. 2)
- En cas d'installation en présence d'amples surfaces réfléchissantes, susceptibles d'induire des accouplements optiques inopportuns, vérifier le fonctionnement correct de la barrière avant sa pose définitive.
- Pour la fixation des colonnes, utiliser exclusivement les vis livrées de série.
- La barrière peut être indifféremment installée avec le câble en haut ou en bas ; veiller quand même à ce que l'émetteur et le récepteur soient positionnés dans la même direction (figure 3).
- Afin de ne pas compromettre le bon fonctionnement de la barrière (avec annulation de la garantie), il est recommandé d'éviter toute tentative de dégagement des supports de la barrière.
- Les deux colonnes sont livrées par paires de Tx et Rx ; en cas de problèmes, il sera donc nécessaire de remplacer la paire.

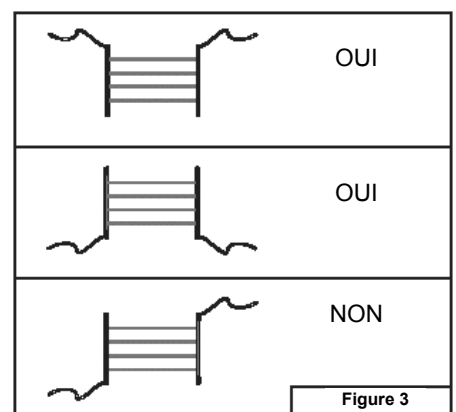
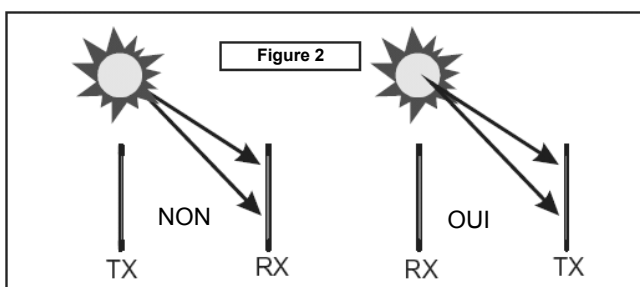
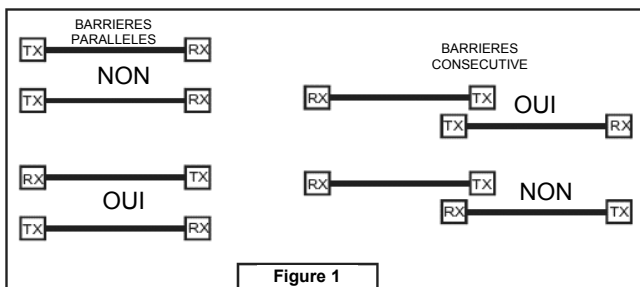

INSTALLATION

- Positionner les colonnes (récepteur et émetteur) l'une en face de l'autre, à la même hauteur (la puissance optique des émetteurs est programmable en fonction de la distance entre les deux colonnes – voir paragraphe Programmation TX). Marquer les trous pour les vis de fixation et percer la surface d'appui ; pour améliorer l'adhérence de la colonne au mur, il est possible d'utiliser des cales intermédiaires (livrées de série). Pour l'utilisation de ces cales, voir la NOTE 1, sinon passer directement au point suivant.
- Pour fixer la colonne au mur, engager les vis de fixation dans les fentes prévues à cet effet et les serrer (figure 6).
- Mettre en place le joint ovale en caoutchouc (livré de série), comme illustré dans la figure 4.
- Si l'on souhaite utiliser le passe-câble arrière, faire coulisser le câble à travers la fente prévue à cet effet (figure 6).
- Couper éventuellement les cavaliers de programmation (voir paragraphe TX et RX).
- Couper les piquets serre-colonne (présent sur RX et TX), en veillant à éliminer toute trace éventuelle de bavures résiduelles, pour ne pas compromettre la compensation des dilatations thermiques (figure 6).
- Refermer et fixer le cache à l'aide de la vis prévue à cet effet (voir figure 5).

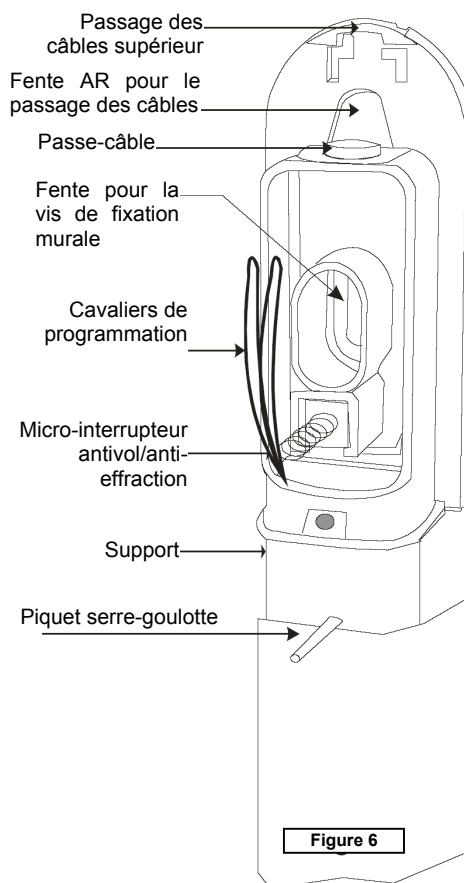
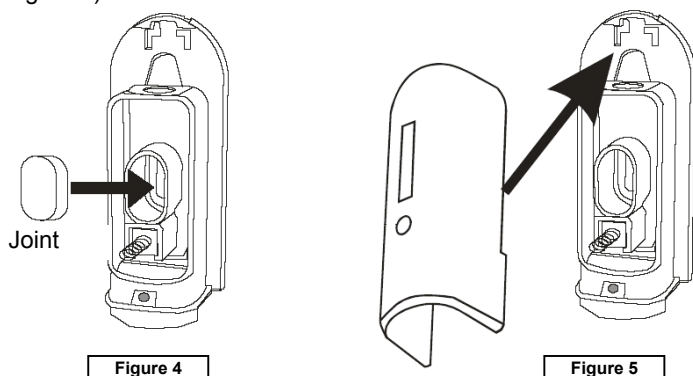

NOTE 1 : BLOCAGE DES COLONNES AU MUR

- Après avoir marqué les trous pour les vis de fixation, percer les éventuels trous pour les cales intermédiaires (figure 8).
- A l'aide des vis prévues à cet effet, fixer les cales intermédiaires, en veillant à permettre la rotation de l'ailette de blocage (voir figure 7).

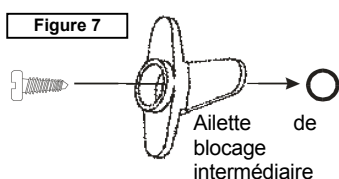

- Fixer la colonne au mur à l'aide des vis livrées de série.
- A l'aide d'un tournevis, pousser les ailettes des cales intermédiaires, tout en les faisant tourner (figure 9).

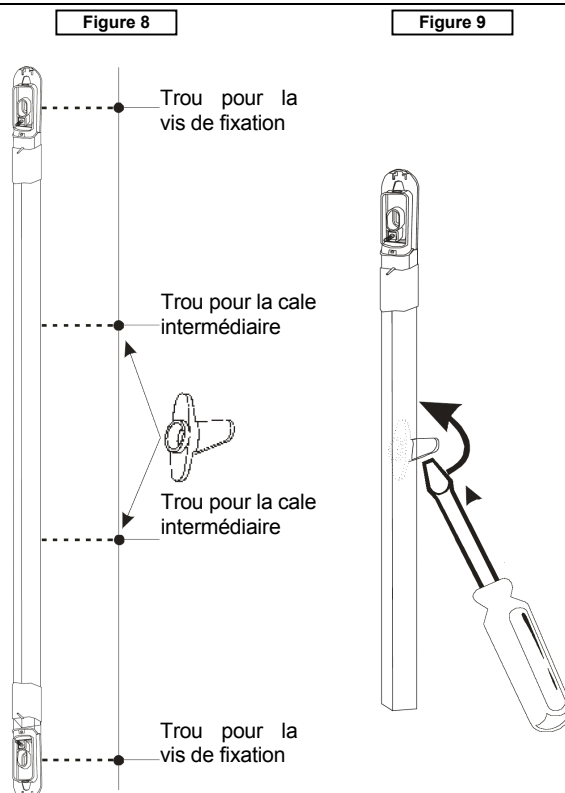

RACCORDEMENTS

CABLES DE RACCORDEMENT DU RECEPTEUR

ROUGE	Positif d'alimentation 12Vcc
NOIR	Négatif d'alimentation
VERT	Contact NF d'alarme
JAUNE	Contact NF d'alarme
MARRON	Entrée INIBIT
BLEU	Système anti-manipulations
BLANC	Système anti-manipulations

CABLES DE RACCORDEMENT DE L'EMETTEUR

ROUGE	Positif d'alimentation 12Vcc
NOIR	Négatif d'alimentation
BLEU	Système anti-manipulations
BLANC	Système anti-manipulations

ENTREE INIBIT

Il s'agit d'une commande lancée par la centrale anti-intrusion pour informer la barrière de l'état de l'installation (activée ou désactivée). Si présente (installation désactivée), la commande INIBIT permet :

- de visualiser la mémoire d'alarme ;
- de bloquer le relais d'alarme, d'où une moindre usure de ce dernier.

Si absente (installation activée), la commande INIBIT permet de visualiser les événements d'alarme.

La commande INIBIT est présente lorsqu'un +12V est présent sur le câble correspondant (marron). La commande INIBIT est absente lorsque 0V est présent sur le câble correspondant (marron) ou que celui-ci n'est pas raccordé.

PROGRAMMATION RX

Chaque colonne RX est livrée avec deux cavaliers utilisés pour la programmation des modalités de fonctionnement :

- CAVALIERS INTACTS : MODALITE FAISCEAUX POINT-POINT
Une alarme se déclenche en cas de coupure d'un faisceau durant au moins 1 seconde ou de deux faisceaux adjacents durant >0,1 sec.
- CAVALIER JAUNE COUPE : MODALITE FAISCEAUX ADJACENTS
L'alarme ne se déclenche qu'en cas de coupure de deux faisceaux adjacents durant >0,1 sec.
- 2 CAVALIERS COUPES : MODALITE FAISCEAUX CROISES
Une alarme se déclenche en cas de coupure d'un faisceau durant au moins 1 seconde ou de deux faisceaux durant >0,1 sec.

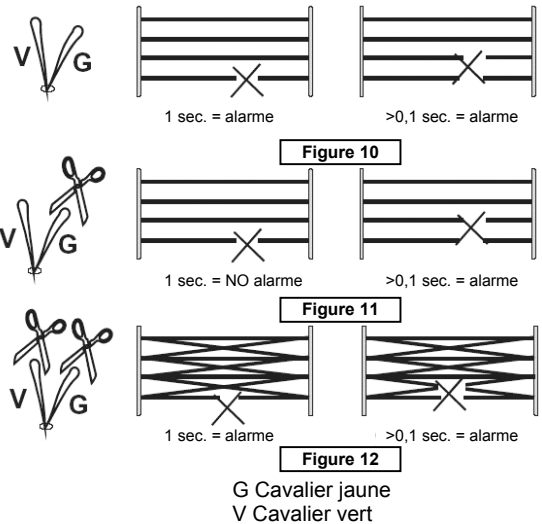

ATTENTION : en cas de rayons croisés, la portée minimum est généralement de 0,9 m, mais elle peut augmenter si les colonnes sont installées en présence d'un éclairage ambiant très intense.

PROGRAMMATION TX

Chaque colonne TX est livrée avec un cavalier utilisé pour la programmation de la puissance optique transmise, correspondant à :

- CAVALIER INTACT : PUISSANCE OPTIQUE REDUITE
- CAVALIER COUPE : PUISSANCE OPTIQUE MAXIMUM.

En fonction de la puissance optique sélectionnée, les portées indicatives suivantes sont obtenues:

	Installation à l'extérieur		Installation à l'intérieur	
	Cavalier intact	Cavalier coupé	Cavalier intact	Cavalier coupé
Portée minimum	40 cm	2 m	40 cm	5 m
Portée maximum	2 m	10 m	5 m	20 m

ATTENTION : En cas d'installations en présence de surfaces réfléchissantes, des insuffisances ou des anomalies de détection pourraient se produire à cause d'accouplements optiques inopportuns entre les colonnes. Dans de nombreux cas, ce problème peut être résolu en programmant une puissance optique réduite, sans couper le cavalier sur Tx. Avant de procéder à la pose définitive, il convient toujours de vérifier le bon fonctionnement de la barrière.

RECAPITULATIF DE LA PROGRAMMATION RX

Condition des cavaliers	N.bre de faisceaux coupés	Temps de coupure pour déclencher l'alarme	N.bre de faisceaux			
			1033/282	1033/283	1033/284	1033/285
Cavaliers intacts	1	1 sec	2	4	6	8
	2 adjacents	> 0,1 sec				
Cavalier jaune coupé	1	PAS d'alarme	2	4	6	8
	2 adjacents	> 0,1 sec				
Deux cavaliers coupés :	1	1 sec	4	10	16	22
	2	> 0,1 sec				

PREMIERE MISE SOUS TENSION

- Lors de la première mise sous tension, après avoir fixé les colonnes l'une en face de l'autre, les rayons sont automatiquement synchronisés via le signal optique.
- Le codage d'accouplement entre TX et RX s'effectue automatiquement.
- La diode présente sur le récepteur signalera les éventuels dysfonctionnements :
 - Diode éteinte : relais fermé, fonctionnement correct des barrières
 - Diode clignotant à haute fréquence : voir le paragraphe Solution des problèmes.

PARAMETRES D'USINE

- La colonne RX est livrée en modalité de fonctionnement point-point.
- La colonne TX est livrée avec le cavalier intact : portée minimum

CARACTÉRISTIQUES TECHNIQUES

Tension nominale d'alimentation RX-TX	12V-		
Tension de fonctionnement mini/maxi RX-TX	10,5 ÷ 15V-		
Absorptions (typiques-maximum) de l'émetteur à 12V-	PORTEE MINIMUM	PORTEE MAXIMUM	
Réf.1033/282	11 mA typ. - 16 mA maxi	38 mA typ. - 47 mA maxi	
Réf.1033/283	13 mA typ. - 20 mA maxi	64 mA typ. - 73 mA maxi	
Réf.1033/284	15 mA typ. - 24 mA maxi	90 mA typ. - 99 mA maxi	
Réf.1033/285	17 mA typ. - 28 mA maxi	116 mA typ. - 127 mA maxi	
Absorptions (typiques-maximum) du récepteur à 12V-	AU REPOS :	EN ALARME	
Réf.1033/282	16 mA typ. - 20 mA maxi	14 mA typ. - 18 mA maxi	
Réf.1033/283	22 mA typ. - 26 mA maxi	20 mA typ. - 24 mA maxi	
Réf.1033/284	28 mA typ. - 32 mA maxi	26 mA typ. - 30 mA maxi	
Réf.1033/285	34 mA typ. - 38 mA maxi	32 mA typ. - 36 mA maxi	
Portée maxi (réglable sur deux niveaux)	10 m (installation à l'extérieur) - 20 m (installation à l'intérieur)		
Gestion des délais d'intervention	> 0,1 s (en cas de coupure de deux rayons adjacents) 1 s (en cas de coupure d'un seul rayon)		
Longueur d'onde de fonctionnement émetteurs IR	940 nm		
Caractéristique du signal émis	Emission en PM (pulse mode)		
Température de fonctionnement certifiée (CEI 79.2)	-25°C - +55°C		
Contact relais d'alarme	0,1 A @ 24V- avec prot. en série R=10 Ohm		
Micro-interrupteur anti-effraction/antivol	50 mA @ 12V-		
Degré de protection certifié	IP34		
Degré de protection déclaré par le fabricant	IP55 - IK04		
Indication de panne	Optique, par clignotement de la diode rouge		
Dimensions et poids (récepteur et émetteur)			
Réf.1033/282	540 x 25 x 23 mm, poids 250 g		
Réf.1033/283	1030 x 25 x 23 mm, poids 500 g		
Réf.1033/284	1520 x 25 x 23 mm, poids 750 g		
Réf.1033/285	2020 x 25 x 23 mm, poids 1000 g		

Les produits Réf. 1033/282, 1033/283, 1033/284 et 1033/285 sont certifiés **IMQ-Alarmes - 2^{ème} niveau**

SOLUTION DES PROBLEMES

Problème	Cause possible	Solution
Diode allumée de manière fixe, contact relais ouvert	Acquisition du code aléatoire non complétée	Vérifier l'absence d'obstacles entre les barrières
	Colonne TX non alimentée	Alimenter la colonne TX
	Barrière excessivement excentrée	Repositionner les barrières
	Cavalier de sélection de la portée réglé de manière incorrecte	Vérifier la distance entre les barrières et sélectionner la portée correcte
Diode clignotante, contact relais ouvert	Panne sur la colonne RX	Vérifier et, éventuellement, remplacer la barrière
Diode éteinte, contact relais ouvert	Colonne RX non alimentée	Alimenter la colonne RX
Diode allumée de manière fixe, contact relais fermé	Mémoire d'alarme activée	Activer et, éventuellement, désactiver le système (se reporter à l'entrée INIBIT)
Diode éteinte, contact relais fermé	Présence INIBIT	Activer le système et vérifier les connexions

CARACTERÍSTICAS GENERALES

- 3 modelos de barreras: Ref. 1033/282 (0,5 m - 2 haces), Ref. 1033/283 (1 m - 4 haces), Ref. 1033/284 (1,5 m - 6 haces), Ref. 1033/285 (2 m - 8 haces).
- Dimensiones sumamente reducidas para permitir también la instalación entre la ventana y la celosía o la persiana.
- Elevada resistencia a los golpes y a la intemperie, gracias al contenedor de policarbonato y al sistema de juntas en las cubiertas de cierre.
- Resistencia a los rayos UV.
- Compensaciones de las dilataciones provocadas por las variaciones térmicas, gracias al sistema especial de fabricación.
- Máxima estabilidad de las columnas instaladas en la pared, obtenida con fijaciones intermedias.
- Protección contra la apertura y contra la remoción.
- Sencilla alineación óptica (sin instrumentos de calibración).
- Tecnología SMD con control de microprocesador.
- 3 modos de funcionamiento que se pueden seleccionar: haces punto a punto, haces adyacentes, haces cruzados.
- Capacidad que se puede seleccionar según el tipo de instalación (consultar el punto **Programaciones Tx**). Las distancias indicadas son aproximadas y pueden sufrir variaciones debidas al local en el que se realiza la instalación.
- Código de identificación entre TX y RX correspondiente
- Sincronismo óptico de las barreras (sin conexión de hilo)
- Memoria de alarma

ADVERTENCIAS PARA LA INSTALACIÓN

- Evitar, dentro de lo posible, la presencia de objetos que puedan obstaculizar el haz. Se recomienda utilizar un cable blindado y, preferiblemente, un cable para cada barrera.
- Si se instalan barreras consecutivas o paralelas, utilizar la configuración descrita en la figura 1.
- Ubicar las barreras evitando que los rayos del sol puedan incidir directamente sobre los receptores (consultar la fig. 2)
- En los casos de instalación en presencia de amplias superficies reflectantes, que podrían inducir acoplamientos ópticos no deseados, antes de la colocación definitiva es oportuno comprobar el correcto funcionamiento de la barrera.
- Para la fijación de las columnas, utilizar exclusivamente los tornillos entregados con el equipo.
- La barrera se puede instalar, indistintamente, con el cable hacia arriba o hacia abajo, con la única precaución de que el transmisor y el receptor estén ubicados en el mismo sentido (figura 3).
- Para no perjudicar el funcionamiento de la barrera (con la correspondiente caducidad de la garantía), se recomienda evitar todo intento de extraer los soportes de la misma.
- Las dos columnas se entregan en parejas de Tx y Rx; por lo tanto, en el caso de sustitución por mantenimiento es necesario reemplazar la pareja.

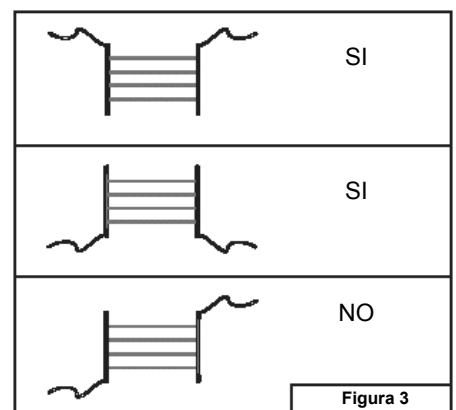
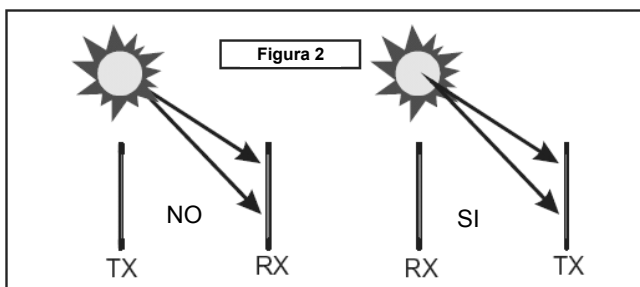
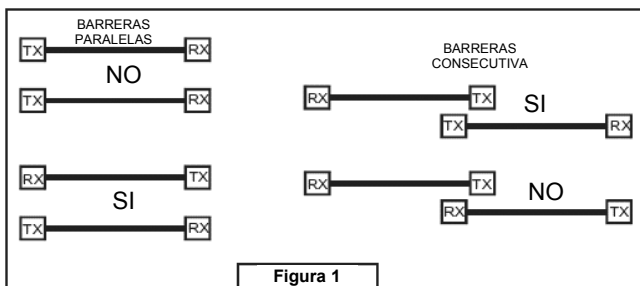

INSTALACIÓN

- Colocar las columnas (receptor y transmisor) una enfrente de la otra a la misma altura (la potencia óptica de los TX se puede programar de acuerdo con la distancia entre las dos columnas – consultar el punto **Programaciones TX**). Marcar los orificios para los tornillos de fijación y perforar la superficie de apoyo; si se desea mejorar la adherencia de la columna a la pared, están disponibles los bloques intermedios (entregados con el equipo): si se desea utilizar estos bloques, ver la NOTA 1; de lo contrario, consultar el punto siguiente.
- Para fijar las columnas en la pared, colocar los tornillos de fijación en las ranuras correspondientes y apretarlos (figura 6).
- Introducir la junta ovalada de goma (entregada con el equipo) como se ve en la figura 4.
- Si se desea utilizar el paso trasero para cables, hacer pasar el cable por la ranura correspondiente (figura 6).
- Cortar, eventualmente, los puentes de programación (consultar el punto programación TX y RX).
- Cortar las patillas de tope de la columna (presentes en RX y TX) con la precaución de eliminar todo rastro de rebaba residual, evitando así perjudicar la compensación de las dilataciones térmicas (figura 6).
- Cerrar y fijar la tapa con el tornillo correspondiente (ver la figura 5).



Figura 4



Figura 5

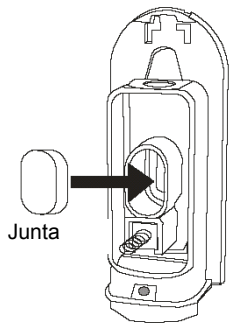

Figura 6

NOTA 1: BLOQUEO DE LAS COLUMNAS EN LA PARED

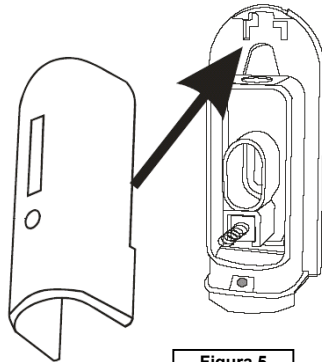
- Después de marcar los orificios para los tornillos de fijación, realizar las perforaciones necesarias para los bloques intermedios (figura 8).
- Fijar (con los tornillos correspondientes) los bloques intermedios, con la precaución de permitir que gire la aleta de bloqueo (ver la fig. 7).

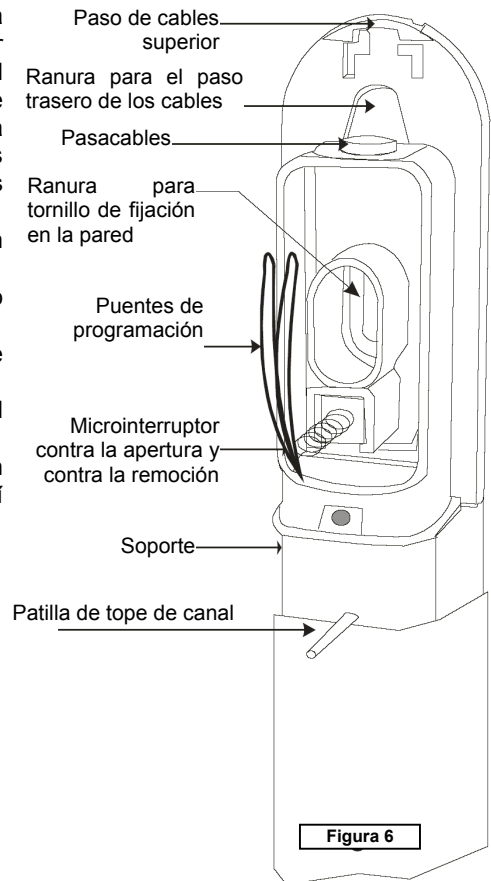

Figura 7

- Fijar la columna en la pared con los tornillos entregados con el equipo.
- Empujar con un destornillador las aletas de los bloques intermedios haciéndolas girar (fig. 9).



Figura 8

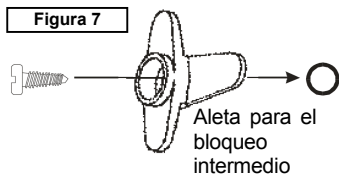

Figura 9

CONEXIONES

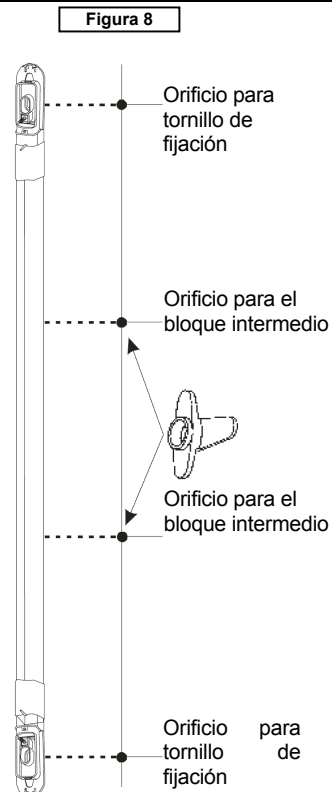
CABLES DE CONEXIÓN DEL RECEPTOR

ROJO	Positivo de alimentación 12 Vcc
NEGRO	Negativo de alimentación
VERDE	Contacto NC de alarma
AMARILLO	Contacto NC de alarma
MARRÓN	Entrada INIBIT
AZUL	Tamper
BLANCO	Tamper

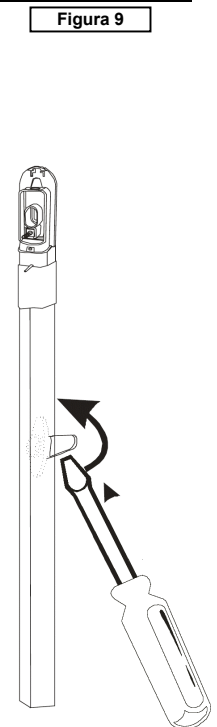
CABLES DE CONEXIÓN DEL TRANSMISOR

ROJO	Positivo de alimentación 12 Vcc
NEGRO	Negativo de alimentación
AZUL	Tamper
BLANCO	Tamper

ENTRADA INIBIT

Es un mando generado por la centralita de detección de intrusión, para informarle a la barrera cuál es el estado del sistema (activado o desactivado). El mando INIBIT, cuando está presente (sistema desactivado), permite:

- ver la memoria de alarma
- bloquear el relé de alarma, logrando así que se gaste menos

El mando INIBIT, cuando no está presente (sistema activado), permite ver los eventos de alarma.

Se considera presente el mando INIBIT cuando en el cable correspondiente (marrón) hay un +12 V. Se considera no presente el mando INIBIT cuando en el cable correspondiente (marrón) hay un 0 V o el cable no está conectado.

PROGRAMACIÓN RX

Cada columna RX se entrega con 2 puentes utilizados para la programación de los modos de funcionamiento:

- **PUNTES ÍNTEGROS: MODO HACES PUNTO A PUNTO**
Se genera una alarma cuando se interrumpe un haz individual al menos por un segundo o 2 haces adyacentes por un lapso >0,1 seg.
- **PUNTE AMARILLO CORTADO: MODO HACES ADYACENTES**
Se genera una alarma sólo cuando se interrumpen 2 haces adyacentes por un lapso >0,1 seg.
- **2 PUNTES CORTADOS: MODO HACES CRUZADOS**
Se genera una alarma cuando se interrumpe un haz individual al menos por un segundo o 2 haces por un lapso >0,1 seg.

ATENCIÓN: en el caso de rayos cruzados, la capacidad mínima normalmente es de 0,9 m, pero puede aumentar si las columnas están instaladas en presencia de una gran iluminación del ambiente.



Figura 10



Figura 11

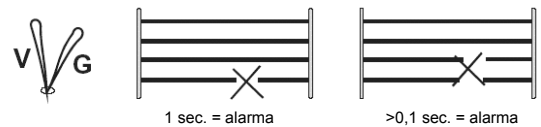

Figura 12

G Puente amarillo
V Puente verde

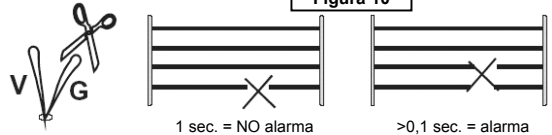
PROGRAMACIÓN TX

Cada columna TX se entrega con 1 puente utilizado para la programación de la potencia óptica transmitida, correspondiente a:

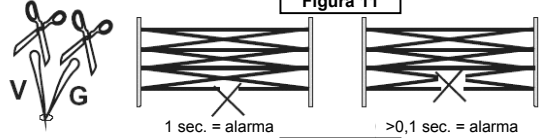
- **PUNTE ÍNTEGRO: POTENCIA ÓPTICA REDUCIDA**
- **PUNTE CORTADO: POTENCIA ÓPTICA MÁXIMA**

De acuerdo con la potencia óptica seleccionada se obtienen, a título indicativo, las siguientes capacidades:

	Instalación en exteriores		Instalación en interiores	
	Puente íntegro	Puente cortado	Puente íntegro	Puente cortado
Capacidad mínima	40 cm	2 m	40 cm	5 m
Capacidad máxima	2 m	10 m	5 m	20 m

ATENCIÓN: para las instalaciones realizadas en presencia de superficies reflectantes, es posible que debido a los acoplamientos ópticos no deseados entre las columnas se comprueben carencias o anomalías de detección. En muchos casos este problema se puede resolver configurando la potencia óptica reducida, dejando el puente íntegro en el Tx. Antes de la colocación definitiva, siempre es conveniente comprobar el correcto funcionamiento de la barrera.

RESUMEN DE LA PROGRAMACIÓN RX

Estado de los puentes	Nº de haces interrumpidos	Tiempo de interrupción para generar alarma	Nº de haces			
			1033/282	1033/283	1033/284	1033/285
Puentes íntegros	1	1 seg.	2	4	6	8
	2 Adyacentes	> 0,1 seg.				
Puente amarillo cortado	1	NO Alarma	2	4	6	8
	2 Adyacentes	> 0,1 seg.				
2 puentes cortados	1	1 seg.	4	10	16	22
	2	> 0,1 seg.				

PRIMERA ALIMENTACIÓN

- En la primera alimentación, después de fijar las columnas una enfrente de la otra, los rayos se sincronizan automáticamente mediante una señal óptica.
- La codificación de acoplamiento entre TX y RX se produce automáticamente
- El LED del receptor indicará los posibles defectos de funcionamiento:
 - LED apagado: relé cerrado, barreras en correcto funcionamiento
 - LED intermitente rápido: consultar la solución de los problemas.

1 PARÁMETROS DE FÁBRICA

- La columna RX se entrega con el modo de funcionamiento punto a punto
- La columna TX se entrega con el puente íntegro: capacidad mínima

CARACTERÍSTICAS TÉCNICAS

Tensión nominal de alimentación RX-TX	12V-	
Tensión de funcionamiento mín/máx RX-TX.....	10,5 ÷ 15V-	
Absorciones (típicas-máximas) transmisor de 12 V-	CAPACIDAD MÍNIMA	CAPACIDAD MÁXIMA
Ref. 1033/283	11 mA typ - 14 mA máx	38 mA typ - 47 mA máx
Ref. 1033/283	13 mA typ - 20 mA máx	64 mA typ - 73 mA máx
Ref. 1033/284	15 mA typ - 24 mA máx	90 mA typ - 99 mA máx
Ref. 1033/285	17 mA typ - 28 mA máx	116 mA typ -127 mA máx
Absorciones (típicas-máximas) receptor de 12 V-	EN REPOSO	EN ALARMA
Ref. 1033/282	16 mA typ - 20 mA máx	14 mA typ - 18 mA máx
Ref. 1033/283	22 mA typ - 26 mA máx	20 mA typ - 24 mA máx
Ref. 1033/284	28 mA typ - 32 mA máx	26 mA typ - 30 mA máx
Ref. 1033/285	34 mA typ - 38 mA máx	32 mA typ - 36 mA máx
Capacidad máx (regulable en dos niveles)	10 m (instalación exterior) – 20 m (instalación interior)	
Manejo de los tiempos de intervención	> 0,1 s (por la interrupción de 2 rayos adyacentes)	
	1 s (por la interrupción de 1 solo rayo)	
Longitud de onda de trabajo emisores IR	940 nm	
Características de la señal emitida	Transmisión en PM (pulse mode)	
Temperatura de funcionamiento certificada (CEI 79.2).....	-25°C - +55°C	
Contacto relé de alarma	0,1 A @ 24V- con prot. en serie R=10 Ohm	
Microinterruptor contra la alteración/remoción	50 mA @ 12V-	
Grado de protección certificado	IP34	
Grado de protección declarado por el fabricante	IP55 - IK04	
Indicaciones de avería	Óptica mediante el parpadeo del LED rojo	
Dimensiones y peso (receptor y transmisor)		
Ref. 1033/282	540 x 25 x 23 mm peso 250 g	
Ref. 1033/283	1030 x 25 x 23 mm peso 500 g	
Ref. 1033/284	1520 x 25 x 23 mm peso 750 g	
Ref. 1033/285	2020 x 25 x 23 mm peso 1.000 g	

Los productos Ref. 1033/282, 1033/283, 1033/284, 1033/285 están certificados **IMQ-Alarmas – 2° nivel**

SOLUCIÓN DE LOS PROBLEMAS

Problema	Causa posible	Solución
LED encendido fijo, contacto relé abierto	Adquisición del código casual no completada	Comprobar que no haya obstáculos entre las barreras
	Columna TX sin alimentación	Dar alimentación a la columna TX
	Barrera excesivamente fuera de línea	Ubicar otra vez las barreras
	Puente de selección de capacidad configurado de manera incorrecta	Comprobar la distancia entre las barreras y seleccionar la capacidad exacta
LED intermitente, contacto relé abierto	Avería en la columna RX	Comprobar y, eventualmente, reemplazar la barrera
LED apagado, contacto relé abierto	Columna RX sin alimentación	Dar alimentación a la columna RX
LED encendido fijo, contacto relé cerrado	Memoria alarma activa	Activar y, eventualmente, desactivar el sistema (consultar la entrada INIBIT)
LED apagado, contacto relé cerrado	Presencia INIBIT	Activar el sistema y comprobar las conexiones

ALLGEMEINE MERKMALE

- 3 Schrankenmodelle: Karte 1033/282 (0,5 m – 2 Bündel), Karte 1033/283 (1 m – 4 Bündel), Karte 1033/284 (1,5 m – 6 Bündel), Karte 1033/285 (2 m – 8 Bündel).
- Extrem geringe Abmessungen, um auch die Installation zwischen dem Fenster und dem Fensterladen oder Roll-Laden zu gestatten.
- Erhöhte Stoß- und Wetterfestigkeit dank des Gehäuses aus Polycarbonat und dem Dichtungssystem auf den Abdeckungen.
- Beständigkeit gegen UV-Strahlen.
- Ausgleich der Ausdehnungen durch thermische Ausschläge dank des besonderen Aufbaus.
- Maximale Stabilität der an der Wand installierten Säulen durch Zwischenbefestigungen.
- Schutz gegen Aufbrechen und Diebstahl.
- Einfache optische Ausrichtung (ohne Eichgeräte).
- SMD-Technologie mit Mikroprozessor-Steuerung.
- 3 auswählbare Betriebsarten: Punkt-zu-Punkt-Bündel, angrenzende Bündel, gekreuzte Bündel.
- Auswählbare Reichweite je nach Installationstyp (siehe Abs. Tx-Programmierungen). Die aufgeführten Abstände sind Richtwerte und können vom Installationsort abhängenden Änderungen unterliegen.
- Identifizierungscode von TX und entsprechendem RX
- Optischer Synchronismus der Schranken (ohne Drahtverbindungen)
- Alarmspeicher

HINWEISE FÜR DIE INSTALLATION

- So weit wie möglich das Vorhandensein von Gegenständen vermeiden, die das Bündel behindern könnten. Es ist empfehlenswert abgeschirmte Kabel und vorzugsweise ein Kabel pro Schranke zu verwenden.
- Werden aufeinanderfolgende oder parallele Schranken installiert, die in Abb. 1 beschriebene Konfiguration verwenden.
- Die Schranken so positionieren, dass die Empfänger vor direkter Sonneneinstrahlung geschützt sind (siehe Abb. 2)
- Bei Installationen unter Vorhandensein ausgedehnter reflektierender Oberflächen, die zu unerwünschten optischen Koppelungen führen könnten, ist es angebracht, vor der endgültigen Anbringung die Funktionstüchtigkeit der Schranke zu überprüfen.
- Für die Anbringung der Säulen ausschließlich die in der Lieferung enthaltenen Schrauben verwenden.
- Die Schranke kann entweder mit dem Kabel oben oder unten installiert werden, wobei nur darauf geachtet werden muss, dass der Sender und der Empfänger in derselben Richtung positioniert werden (Abb.3).
- Um die Beeinträchtigung der Funktionstüchtigkeit der Schranke zu vermeiden (bei Erlöschen der Garantie), wird dringend empfohlen, jegliche Versuche, die Träger der Schranke zu entfernen, zu unterlassen.
- Die beiden Säulen werden in Paaren aus Tx und Rx gekoppelt geliefert. Es ist daher beim bei der Wartung erforderlichem Ersetzen der Austausch des Pairs erforderlich.

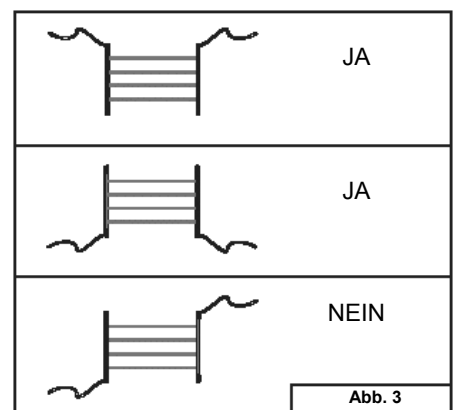
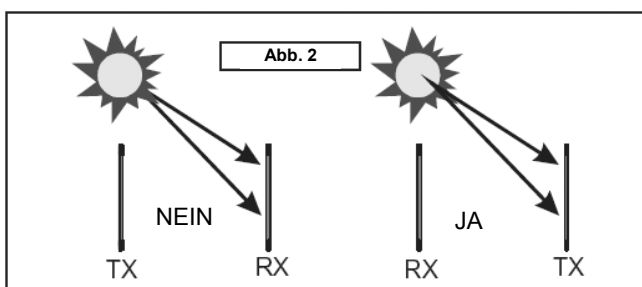
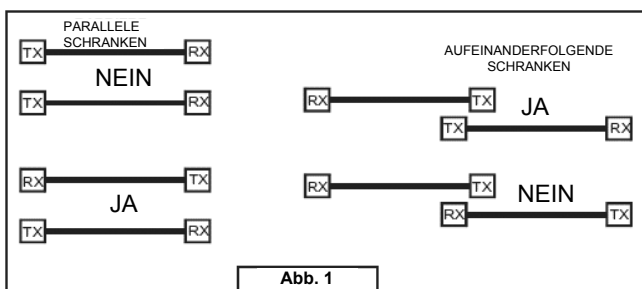

INSTALLATION

- Die Säulen (Empfänger und Sender) auf derselben Höhe voreinander positionieren (die optische Leistung der TX ist entsprechend des Abstands zwischen den beiden Säulen programmierbar – siehe Abs. Tx-Programmierungen). Die Bohrungen für die Halteschrauben anzeichnen und die Bohrungen auf der Installationsfläche anbringen. Sollte die Haftung der Säule an der Wand verbessert werden sollen, stehen Zwischenblöcke zur Verfügung (in der Lieferung enthalten): sollten diese Blöcke verwendet werden, siehe HINWEIS 1, andernfalls siehe nachfolgenden Punkt
- Zur Befestigung der Säulen an der Wand, die Halteschrauben in die entsprechenden Schlitze einführen und festziehen (Abb. 6)
- Die ovale Gummidichtung einsetzen (serienmäßig geliefert) wie in Abb. 4.
- Sollen die Kabel an der Rückseite verlaufen, das Kabel durch den entsprechenden Schlitz führen (Abb. 6)
- Eventuell die Polbrücken der Programmierung abtrennen (siehe Abs. Programmierung TX und RX)
- Die Befestigungsstifte der Säule (auf RX und TX) abschneiden und darauf achten, jegliche eventuell verbleibenden Grate zu entfernen, um so die Beeinträchtigung der Wärmeausdehnung zu vermeiden (Abb. 6)
- Die Abdeckung schließen und mit der entsprechenden Schraube befestigen (siehe Abb. 5)

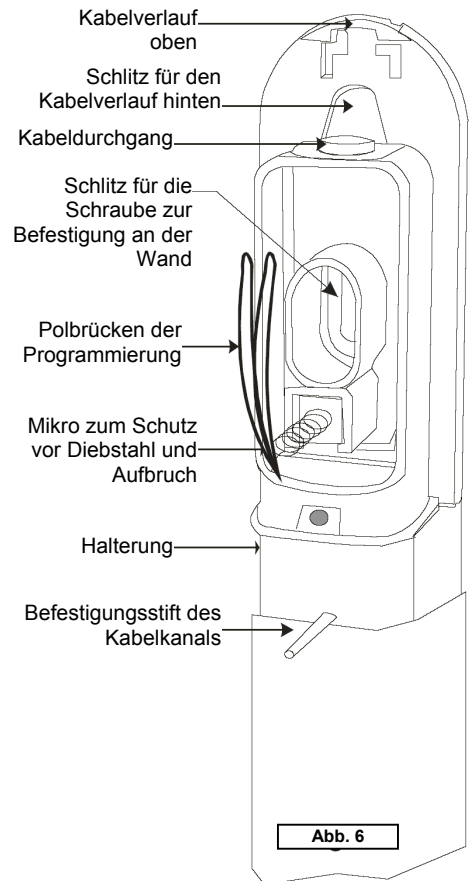
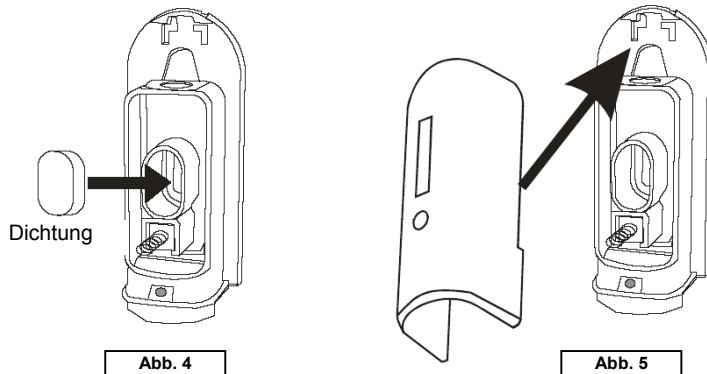

HINWEIS 1: BEFESTIGUNG DER SÄULEN AN DER WAND

- Nachdem die Bohrungen für die Befestigungsschrauben angezeichnet wurden, die eventuellen Bohrungen für die Zwischenblöcke anbringen (Abb. 8)
- Die Zwischenblöcke (mit den jeweiligen Schrauben) befestigen und darauf achten, dass die Drehung des Befestigungsflügels möglich ist (siehe Abb.7)

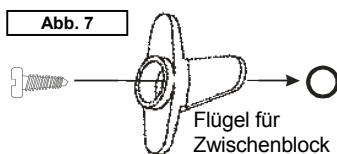

- Die Säule mit den in der Lieferung enthaltenen Schrauben an der Wand befestigen
- Mit einem Schraubenzieher die Flügel der Zwischenblöcke drehen (Abb. 9)

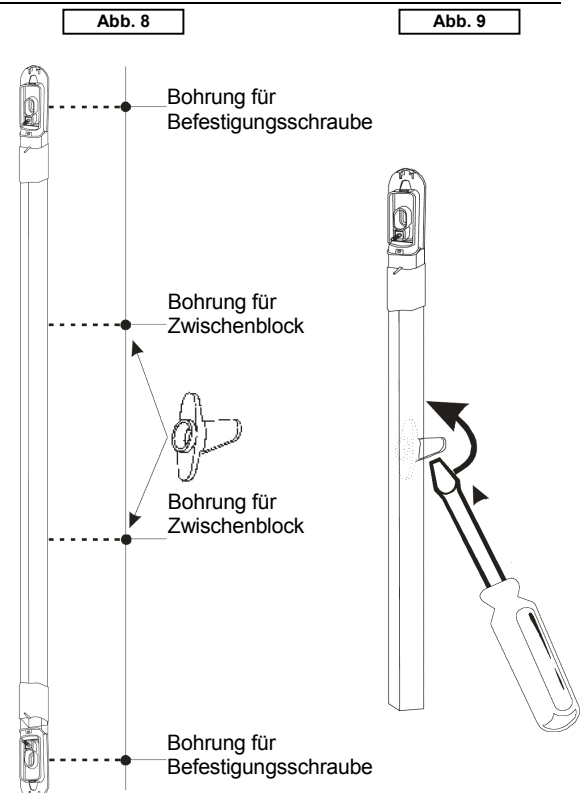

ANSCHLÜSSE

ANSCHLUSSKABEL EMPFÄNGER

ROT	Positivpol der Versorgung 12 Vcc
SCHWARZ	Negativpol der Versorgung
GRÜN	NC-Kontakt Alarm
GELB	NC-Kontakt Alarm
BRAUN	INIBIT-Eingang
BLAU	Tamper
WEISS	Tamper

ANSCHLUSSKABEL SENDER

ROT	Positivpol der Versorgung 12 Vcc
SCHWARZ	Negativpol der Versorgung
BLAU	Tamper
WEISS	Tamper

INIBIT-EINGANG

Es handelt sich um einen von der Einbruchmeldezentrale erzeugten Befehl, um die Schranke über den Status der Anlage zu informieren (ein- oder ausgeschaltet). Der Befehl INIBIT gestattet, wenn er vorhanden ist (Anlage ausgeschaltet):

- die Anzeige des Alarmspeichers
- die Blockierung des Alarmrelais, wodurch dieses weniger abgenutzt wird

Der Befehl INIBIT gestattet, wenn er nicht vorhanden ist (Anlage ausgeschaltet) die Anzeige der Alarmvorfälle.

Der Befehl INIBIT wird als vorhanden betrachtet, wenn auf dem entsprechenden Kabel (braun) +12 V anliegen

Der Befehl INIBIT wird als nicht vorhanden betrachtet, wenn auf dem entsprechenden Kabel (braun) 0 V anliegen oder das Kabel nicht angeschlossen ist.

RX-PROGRAMMIERUNG

Jede RX-Säule wird mit 2 Polbrücken geliefert, die für die Programmierung der Betriebsarten verwendet werden:

- **INTGRE POLBRÜCKEN: MODUS PUNKT-ZU-PUNKT-BÜNDEL**
Es wird ein Alarm ausgelöst, wenn ein einzelnes Bündel für mindestens eine Sekunde oder zwei angrenzende Bündel für länger als 0,1 Sekunden unterbrochen werden.
- **GELBE POLBRÜCKE GETRENNT MODUS ANGRENZENDE BÜNDEL**
Es wird nur ein Alarm ausgelöst, wenn zwei angrenzende Bündel für länger als 0,1 Sekunden unterbrochen werden.
- **2 GETRENNTE POLBRÜCKEN: MODUS ÜBERKREUZTE BÜNDEL**
Es wird ein Alarm ausgelöst, wenn ein einzelnes Bündel für mindestens eine Sekunde oder zwei Bündel für länger als 0,1 Sekunden unterbrochen werden.

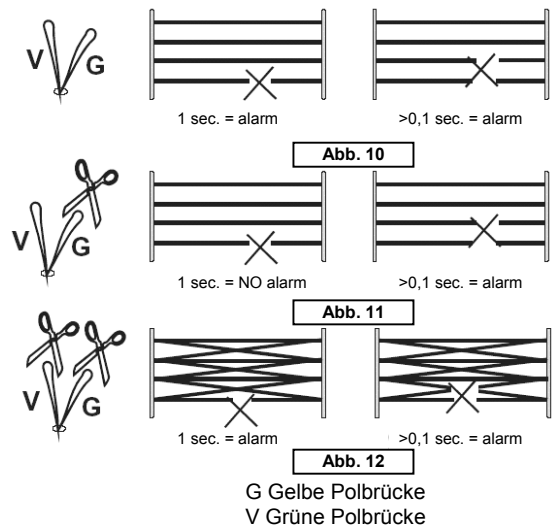

ACHTUNG: Bei überkreuzten Reichweiten beträgt der Mindestwert normalerweise 0,9 m, kann sich jedoch erhöhen, wenn die Säulen an einem Ort mit starkem Umgebungslicht installiert sind.

TX-PROGRAMMIERUNG

Jede TX-Säule wird mit einer Polbrücke geliefert, die für die Programmierung der übertragenen optischen Leistung verwendet wird, die Folgendem entspricht:

- **INTGRE POLBRÜCKE: GERINGE OPTISCHE LEISTUNG**
- **GETRENNTE POLBRÜCKE: MAXIMALE OPTISCHE LEISTUNG**

Abhängig von der ausgewählten optischen Leistung werden richtungsweisend die folgenden Reichweiten erzielt:

	Außeninstallation		Inneninstallation	
	Integre Polbrücke	Getrennte Polbrücke	Integre Polbrücke	Getrennte Polbrücke
Min. Reichweite	40 cm	2 m	40 cm	5 m
Max. Reichweite	2 m	10 m	5 m	20 m

ACHTUNG: Bei in Gegenwart reflektierender Oberflächen ausgeführten Installationen kann es aufgrund der unerwünschten optischen Koppelungen unter den Säulen zu Ausfall oder Störungen der Erfassung kommen. In vielen Fällen kann dieses Problem behoben werden, indem eine geringe optische Leistung eingegeben und die integre Polbrücke auf Tx gelassen wird. Vor der endgültigen Befestigung ist es stets angemessen, die Funktionstüchtigkeit der Schranke zu überprüfen.

ZUSAMMENFASSUNG DER RX-PROGRAMMIERUNG

Zustand Polbrücken	Anz. der unterbrochenen Bündel	Unterbrechungszeit zur Erzeugung des Alarms	Anz. der Bündel			
			1033/282	1033/283	1033/284	1033/285
Integre Polbrücken	1	1 sec	2	4	6	8
	2 angrenzende	> 0,1 sec				
Gelbe Polbrücke getrennt	1	KEIN Alarm	2	4	6	8
	2 angrenzende	> 0,1 sec				
2 getrennte Polbrücken	1	1 sec	4	10	16	22
	2	> 0,1 sec				

ERSTES EINSCHALTEN

- Beim ersten Einschalten werden, nachdem die Säulen voreinander befestigt wurden, die Reichweiten automatisch mittels optischem Signal synchronisiert.
- Die Codierung der Koppelung zwischen TX und RX erfolgt automatisch
- Die LED auf dem Empfänger signalisiert eventuelle Funktionsstörungen:
 - Ausgeschaltete LED: Relais geschlossen, Schranken funktionieren korrekt
 - LED blinkt schnell: siehe Problemlösung.

WERKSEITIGE PARAMETER

- Die Säule RX wird mit Betriebsart Punkt-zu-Punkt geliefert
- Die TX-Säule wird mit integrierender Polbrücke geliefert: Min. Reichweite

TECHNISCHE DATEN

Nennspannung der Versorgung RX-TX	12V-	
Betriebsspannung min/max RX-TX	10,5 ÷ 15V-	
Stromaufnahme (Normal-Höchstwerte) des Senders bei 12V-	MINDESTREICHWEITE	MAXIMALE REICHWEITE
Karte 1033/282	11 mA norm - 16 mA max	38 mA norm - 47 mA max
Karte 1033/283	13 mA norm - 20 mA max	64 mA norm - 73 mA max
Karte 1033/284	15 mA norm - 24 mA max	90 mA norm - 99 mA max
Karte 1033/285	17 mA norm - 28 mA max	116 mA norm - 127 mA max
Stromaufnahmen (Normal-Höchstwerte) des Empfängers bei 12V-	IN RUHESTELLUNG	IN ALARM
Karte 1033/282	16 mA norm - 20 mA max	14 mA norm - 18 mA max
Karte 1033/283	22 mA norm - 26 mA max	20 mA norm - 24 mA max
Karte 1033/284	28 mA norm - 32 mA max	26 mA norm - 30 mA max
Karte 1033/285	34 mA norm - 38 mA max	32 mA norm - 36 mA max
Max. Reichweite (einstellbar in zwei Stufen)	10 m (Außeninstallation) – 20 m (Inneninstallation)	
Steuerung der Reaktionszeiten	> 0,1 s (wegen Unterbrechung von zwei angrenzender Reichweiten)	
	1 s (wegen Unterbrechung von nur einer Reichweite)	
Betriebswellenlänge der IR-Sender	940 nm	
Eigenschaft des ausgesendeten Signals	Übertragung in PM (Impulsmodus)	
Zertifizierte Betriebstemperatur (CEI 79.2)	-25°C - +55°C	
Relais-Kontakt Alarm	0,1 A @ 24V- mit Prot. in Reihe R=10 Ohm	
Mikro zum Schutz gegen Vandalismus und Diebstahl	50 mA @ 12V-	
Zertifizierter Schutzgrad	IP34	
Vom Hersteller deklarerter Schutzgrad	IP55 - IK04	
Defektanzeige	Optisch mittels Blinken der roten LED	
Abmessungen und Gewicht (Empfänger und Sender)		
Karte 1033/282	540 x 25 x 23 mm Gewicht 250 g	
Karte 1033/283	1030 x 25 x 23 mm Gewicht 500 g	
Karte 1033/284	1520 x 25 x 23 mm Gewicht 750 g	
Karte 1033/285	2020 x 25 x 23 mm Gewicht 1.000 g	

Die Produkte Karte 1033/282, 1033/283, 1033/284, 1033/285 sind zertifiziert als **IMQ-Alarme- 2. Stufe**

PROBLEMLÖSUNG

Problem	Mögliche Ursache	Lösung
LED eingeschaltet, Relaiskontakt durchgehend offen	Erfassung des Zufallscodes nicht abgeschlossen	Überprüfen, ob sich keine Hindernisse zwischen den Schranken befinden
	TX-Säule ohne Versorgung	Versorgung zur TX-Säule herstellen
	Ausrichtung der Schranke weicht zu sehr ab	Die Schranken neu positionieren
	Polbrücke zur Auswahl der Reichweite nicht korrekt eingestellt	Den Abstand zwischen den Schranken überprüfen und die korrekte Reichweite auswählen
LED blinkt, Relaiskontakt offen	Defekt auf RX-Säule	Überprüfen und eventuell die Schranke ersetzen
LED aus, Relaiskontakt offen	RX-Säule ohne Versorgung	Versorgung zur RX-Säule herstellen
LED eingeschaltet, Relaiskontakt durchgehend geschlossen	Speicheralarm aktiv	Aktivieren und eventuell das System abschalten (beziehen Sie sich auf den INIBIT-Eingang)
LED aus, Relaiskontakt geschlossen	INIBIT vorhanden	Das System einschalten und die Anschlüsse überprüfen

DS1033-093B

urmet
DOMUS

LBT7908

FILIALI

20151 MILANO – V. Gallarate 218
Tel. 02.380.111.75 - Fax 02.380.111.80
00043 CIAMPINO (ROMA) V. L.Einaudi 17/19A
Tel. 06.791.07.30 - Fax 06.791.48.97
80013 CASALNUOVO (NA) V. Nazionale delle Puglie 3
Tel. 081.193.661.20 - Fax 081.193.661.04
30030 VIGONOVO (VE) – Via del Lavoro 71
Tel. 049.738.63.00 r.a. - Fax 049.738.63.11
66020 S.GIOVANNI TEATINO (CH) - Via Nenni 17
loc. Sambuceto Tel. 085.44.64.851
Tel. 085.44.64.033 - Fax 085.44.61.862



<http://www.urmetdomus.com>
e-mail: info@urmetdomus.it

STABILIMENTO

URMET DOMUS S.p.A.
10154 TORINO (ITALY)
VIA BOLOGNA 188/C
Telef. 011.24.00.000 (RIC.AUT.)
Fax 011.24.00.300 - 323
Area tecnica
servizio clienti 011.23.39.810

IS1164-AC